

# Пример 1

Бронзовая чаша

# Вид модели

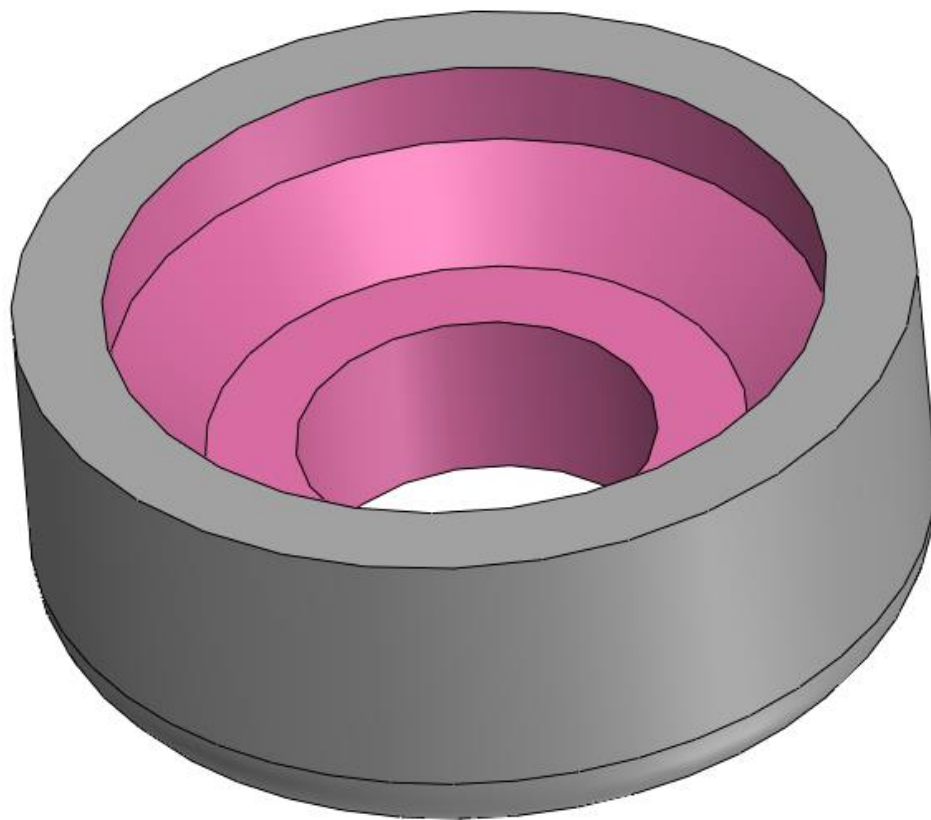

# Создадим новое исследование и зададим материал

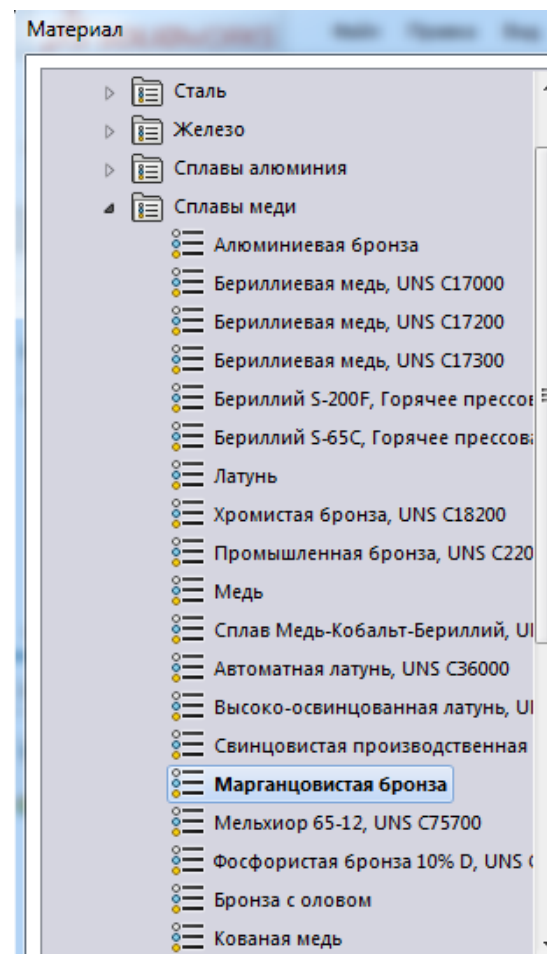
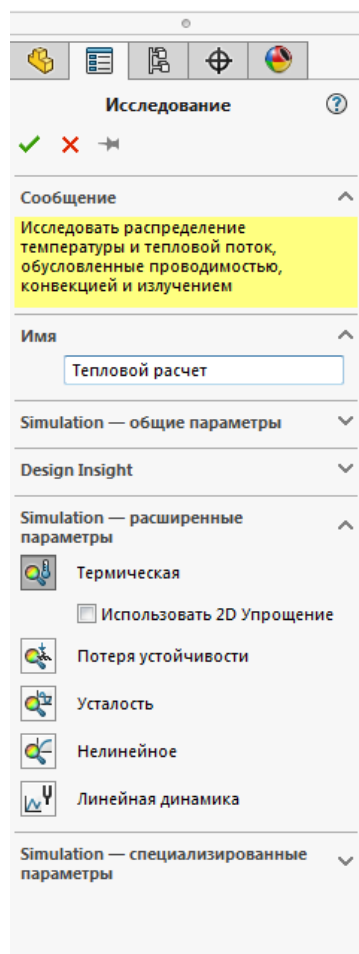
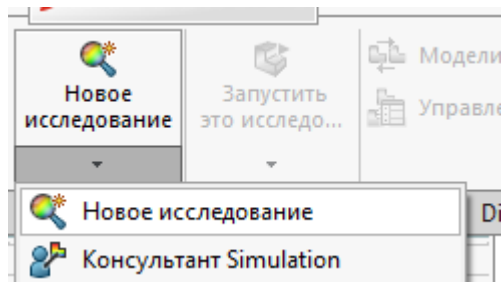

# Применим нагрузку тепловой поток

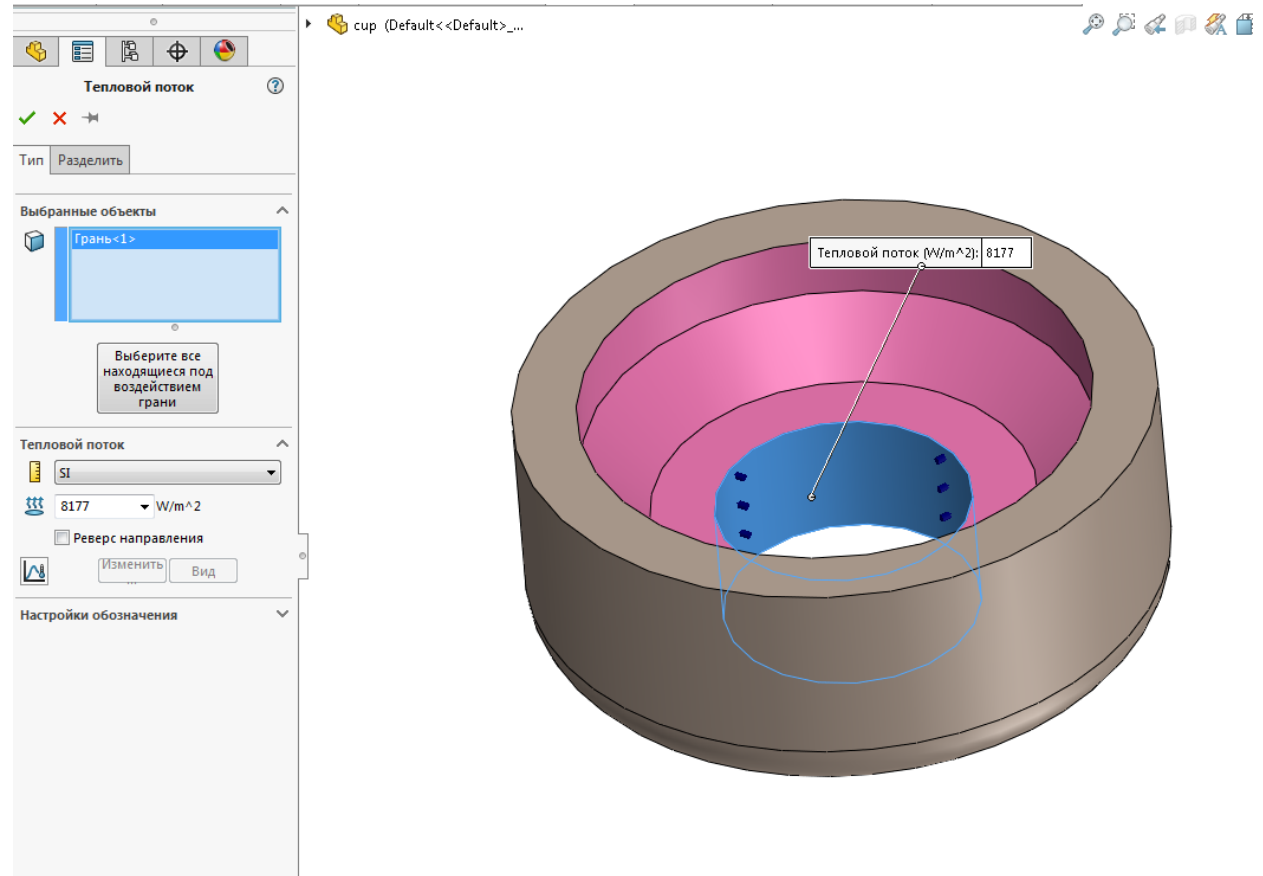
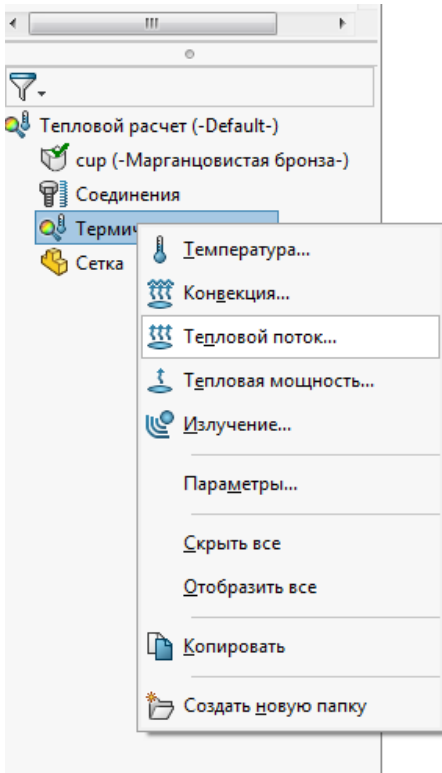

# Применим нагрузку конвекция

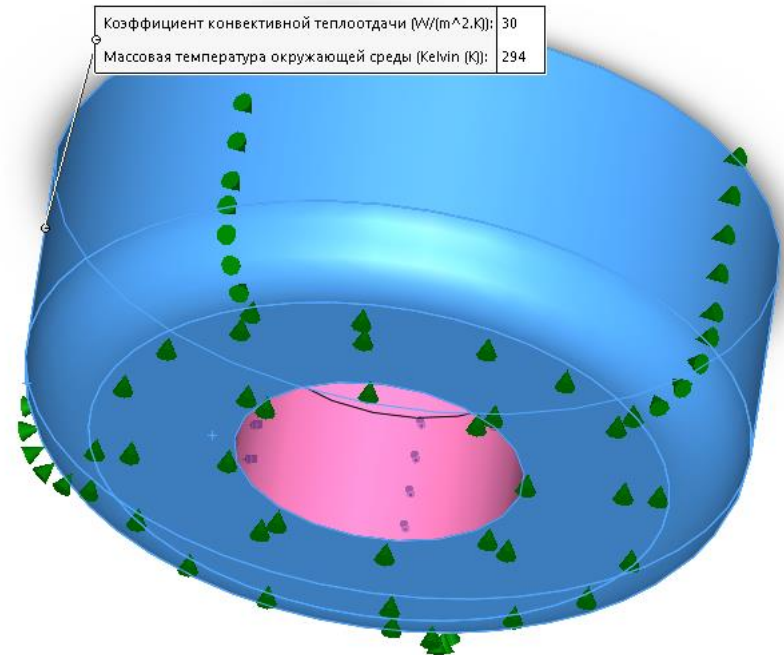
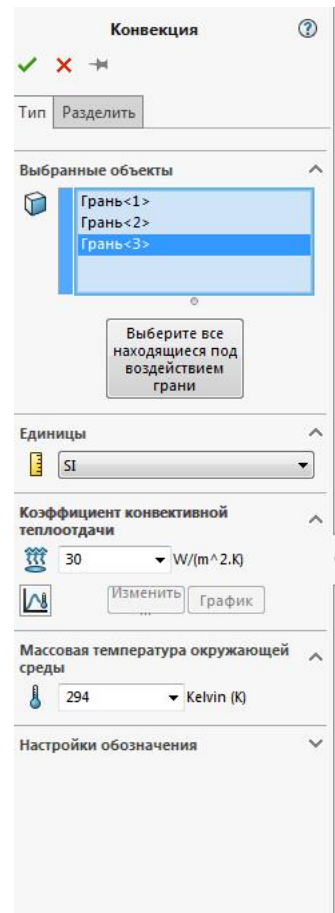
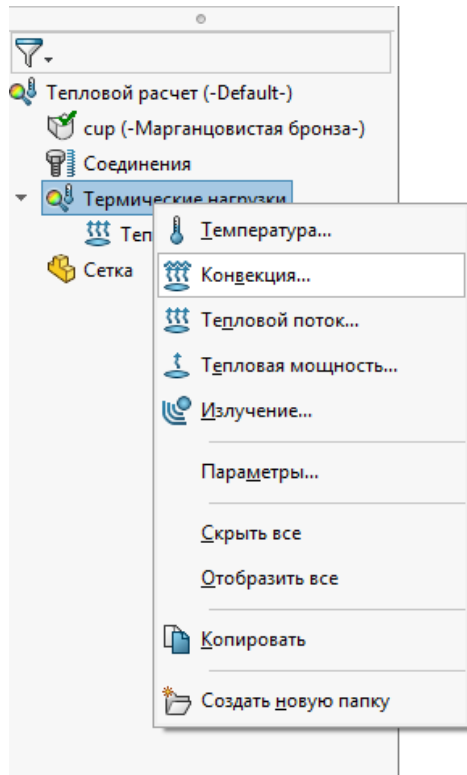

# Создадим сетку с данными параметрами

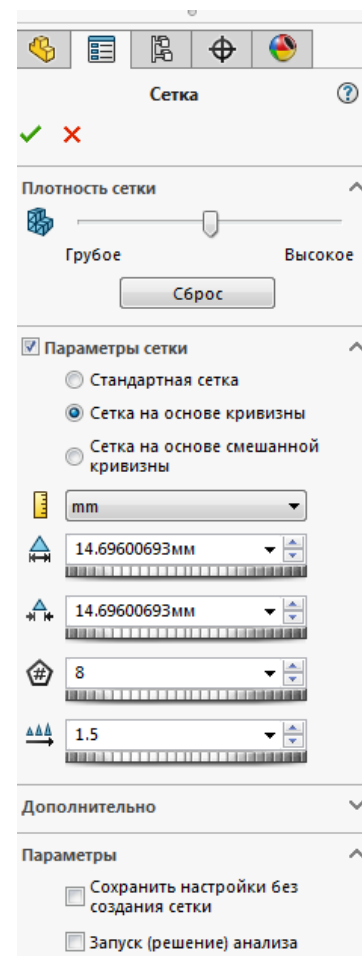
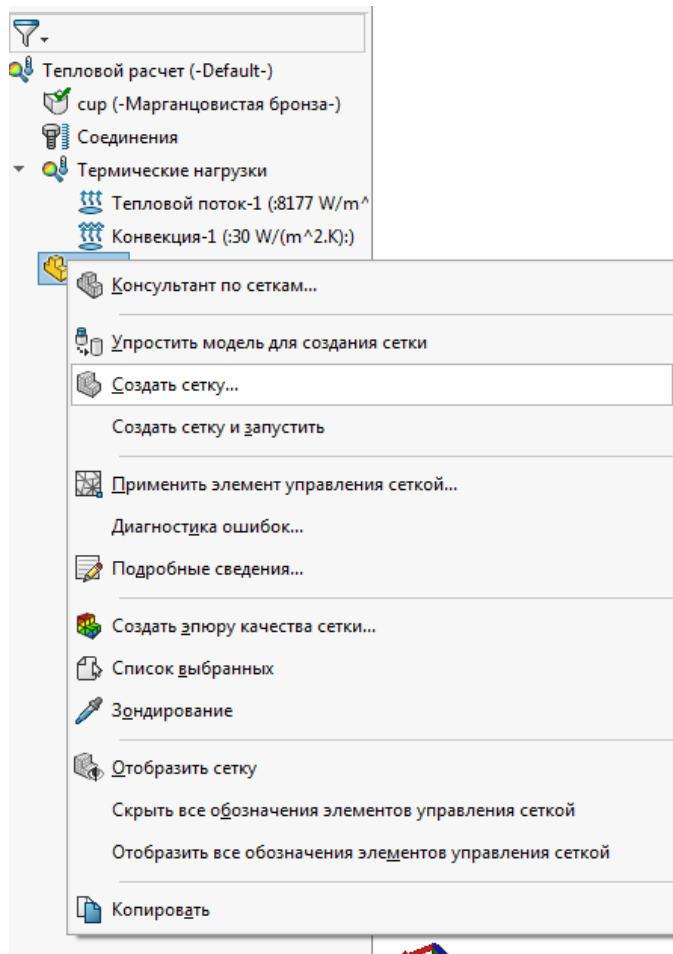

# Выполним исследование

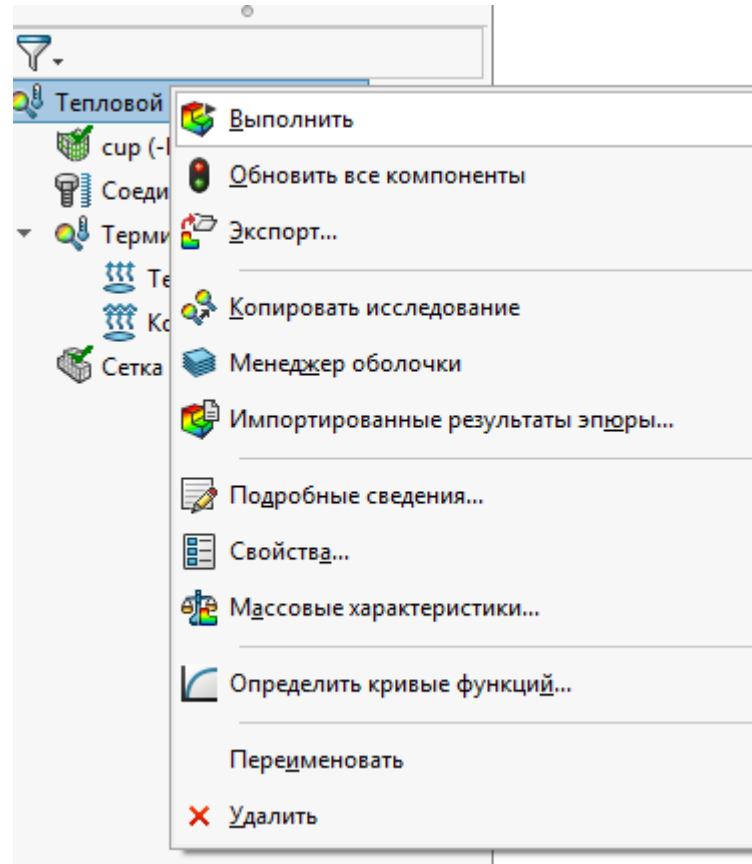

# Эпюра температуры по Кельвину

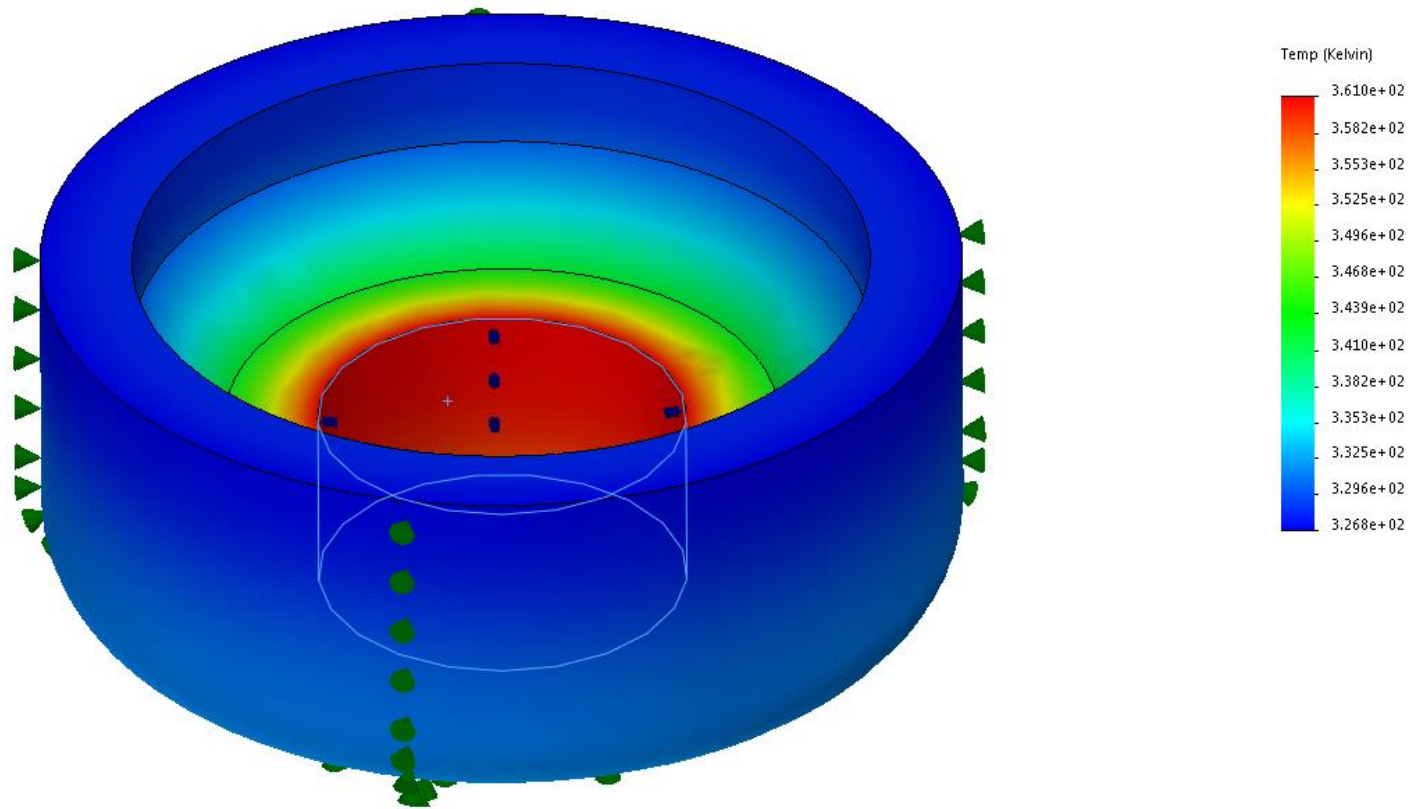



# Зададим температуру в градусах Цельсия

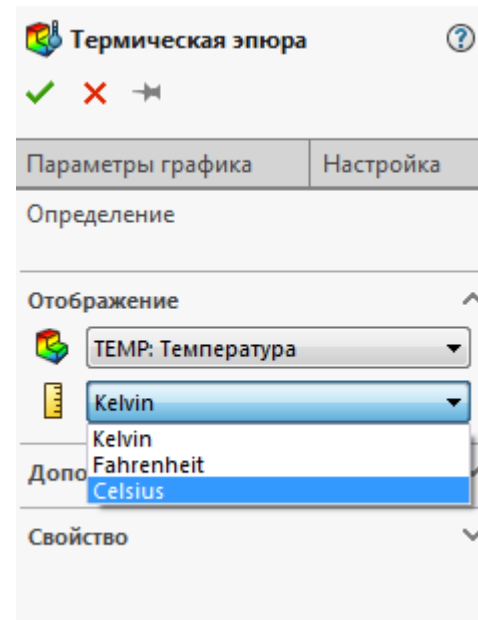
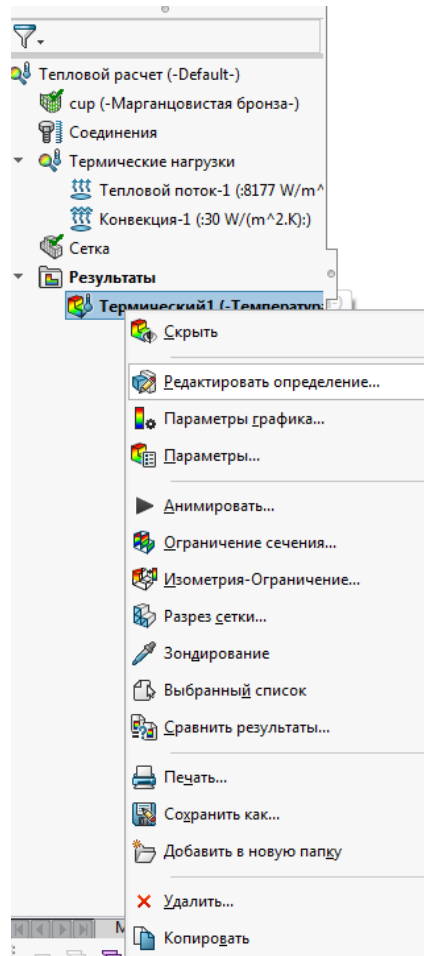

# Эпюра температуры по Цельсию

