

Лабораторные методы  
диагностических исследований  
(аналитические методы)

# Введение

- Лабораторные исследования – самые массовые исследования в здравоохранении.
- От 30 до 45% случаев заболеваний не могут быть правильно диагностированы без данных объективного обследования, среди которых результаты клинических лабораторных исследований составляют от 60 до 80%. Ежегодно только в ЛПУ системы Министерства здравоохранения клинические лаборатории выполняют свыше 2,546 миллиарда лабораторных исследований.
- Если прибавить к этому ведомственные, академические, частные и др. КДЛ, то эту цифру необходимо увеличить, по крайней мере, в 1,5 раза.

# Клиническая лабораторная диагностика

**Клиническая лабораторная диагностика** - медицинская диагностическая специальность, состоящая из совокупности исследований *in vitro* биоматериала человеческого организма, основанных на использовании ряда специфических методов, сопоставления результатов этих методов с клиническими данными и формулирования лабораторного заключения.

Основная задача - получение объективных данных о состоянии здоровья и нездоровья отдельно взятого пациента, выделенной группы или населения региона в целом.

# Клиническая лабораторная диагностика

Клиническая лабораторная диагностика - комплексная медицинская специальность.

**Основные субдисциплины:**

Клиническая биохимия  
Гематология  
Цитология  
Лабораторная генетика  
Общеклинические исследования  
Иммунология

Изосерология  
Молекулярная биология  
Бактериология  
Паразитология  
Вирусология  
Токсикология  
Коагулология

**Основной носитель информации** - биоматериал человека, исследуемый *in vitro* в лабораторных условиях.



# Основные разделы клинической лабораторной диагностики

- Химико-микроскопическое исследование биологических материалов
- Гематологические исследования
- Исследования системы гемостаза
- Биохимические исследования
- Микробиологические исследования
  
- Иммунологические исследования
  
- Исследование реологических свойств крови
- Цитохимические исследования
- Лекарственный мониторинг
  
- Иммуноферментный анализ
- Методы молекулярной диагностики

# Химико-микроскопическое исследование биологических материалов

## Моча

- физические свойства
- химическое исследование
- микроскопия осадка

## Кал

- физические свойства
- химическое исследование
- микроскопия
- обнаружение простейших
- обнаружение гельминтов

## Желудочная секреция

## Экссудаты

- физико-химические свойства
- Микроскопия

## Спинномозговая жидкость

- физические свойства
- химическое исследование
- микроскопия

## Синовиальная жидкость

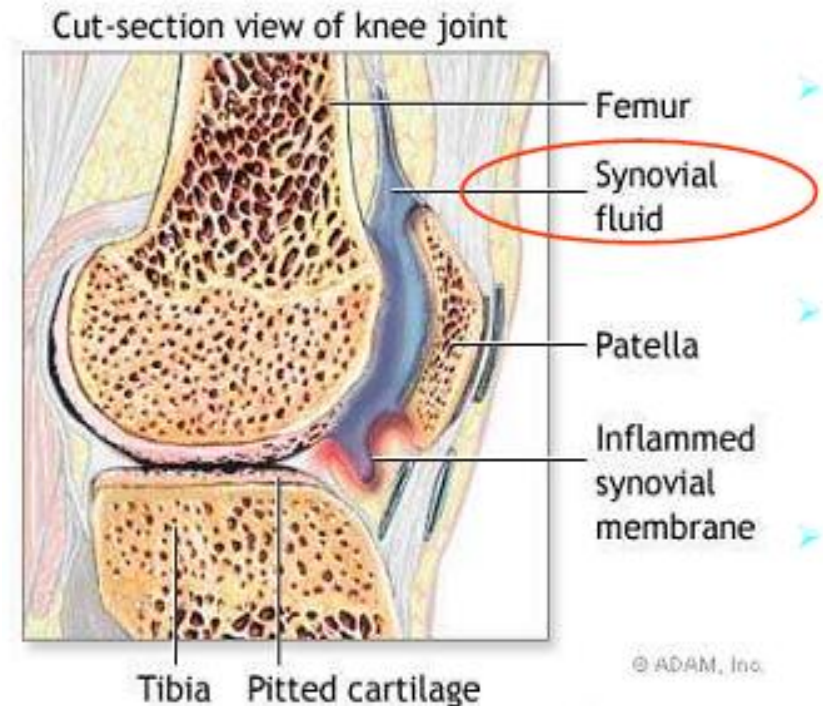

# Асцитная жидкость

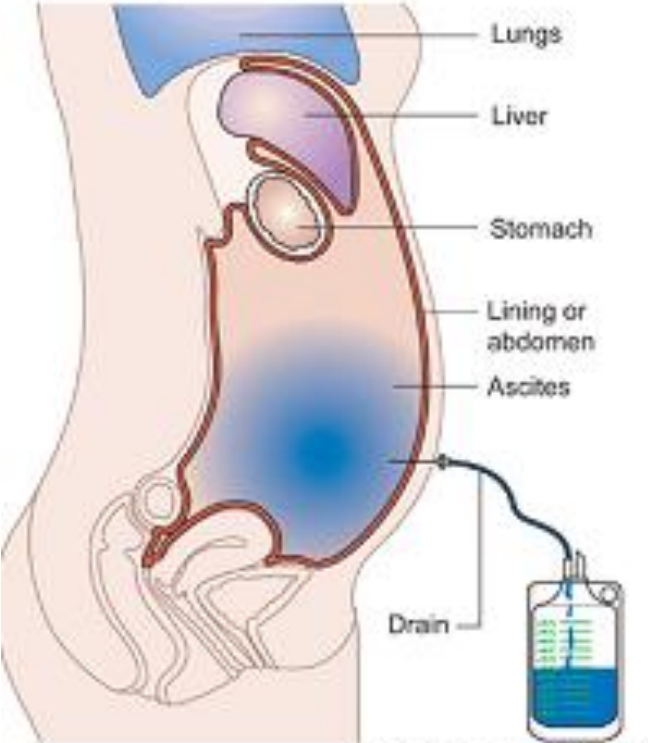
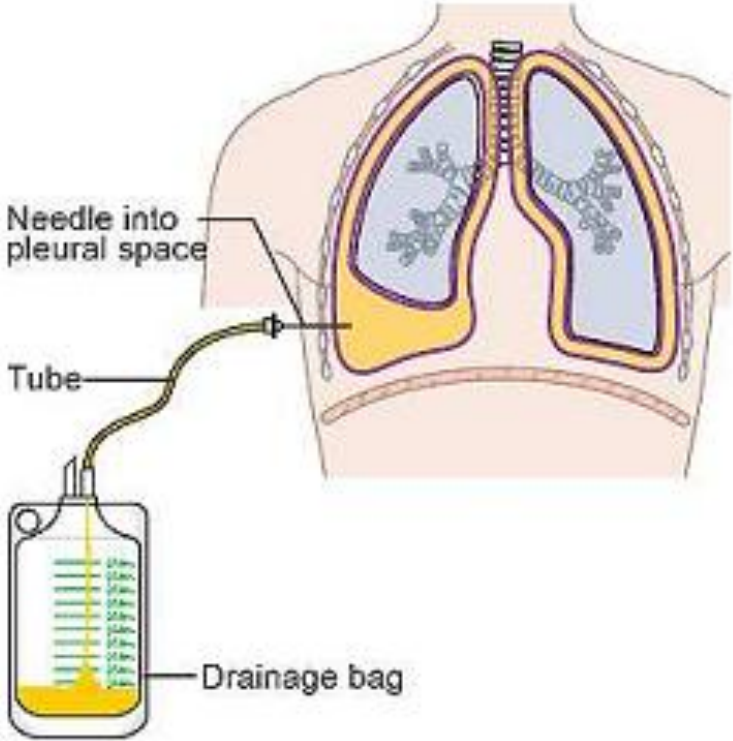
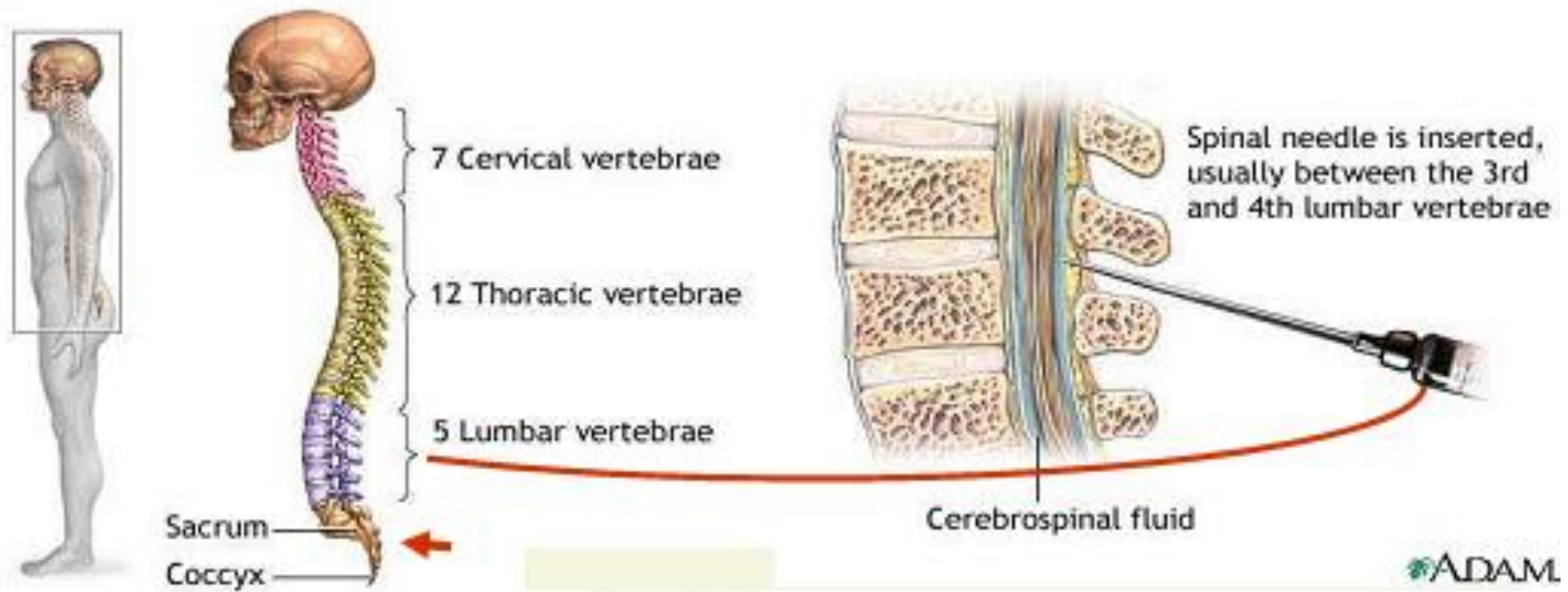

Diagram showing fluid (ascites) being drained from the abdomen  
Copyright © CancerHelp UK

# Плевральная жидкость



# Спинномозговая жидкость



# Методы исследования системы гемостаза:

- Исследование сосудисто-тромбоцитарного (первичного) гемостаза;
- Исследование свертывания крови (коагуляционный гемостаз);
- Исследование фибринолитической системы крови

# Система гемостаза:

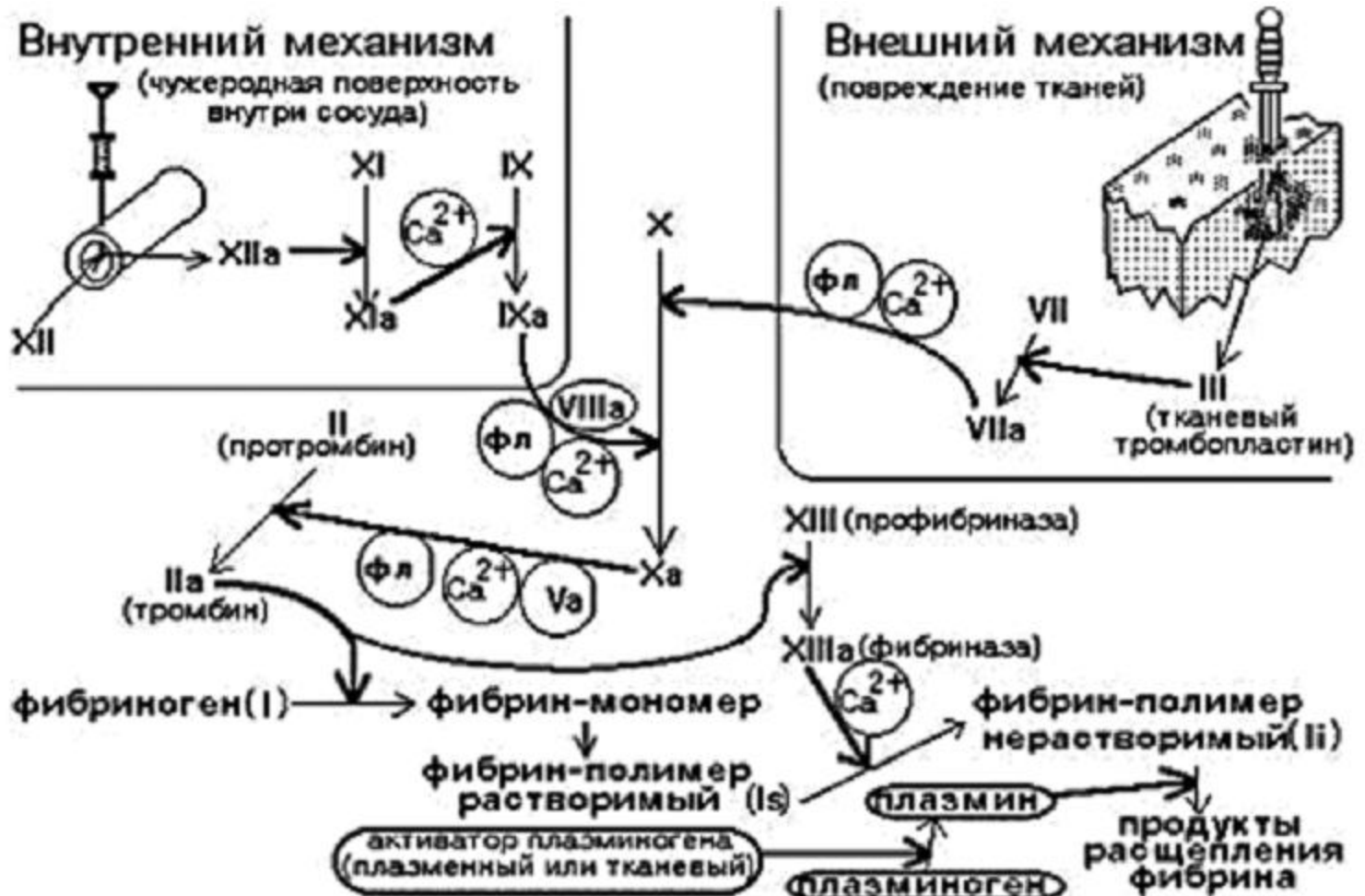

# Методы клинической биохимии

- Белки и белковые фракции
- Ферменты и изоферменты
- Низкомолекулярные азотистые вещества
- Показатели пигментного обмена
- Глюкоза и метаболиты углеводного обмена
- Липиды, липопротеины и аполипопротеины
- Гормоны
- Неорганические вещества (натрий, калий, показатели метаболизма железа)
- Кислотно-основное состояние

# Классификация медицинских изделий

- для общих клинических исследований;
- для биохимических исследований;
- для определения кислотно-щелочного состояния и газов крови;
- для исследований электролитного состава крови и мочи;
- для иммунологических исследований;
- для серологических исследований;
- для морфологических исследований;
- для цитологических исследований



# Цикл производства лабораторного продукта





# Пробы крови

Без антикоагулянта

С антикоагулянтом ЭДТА

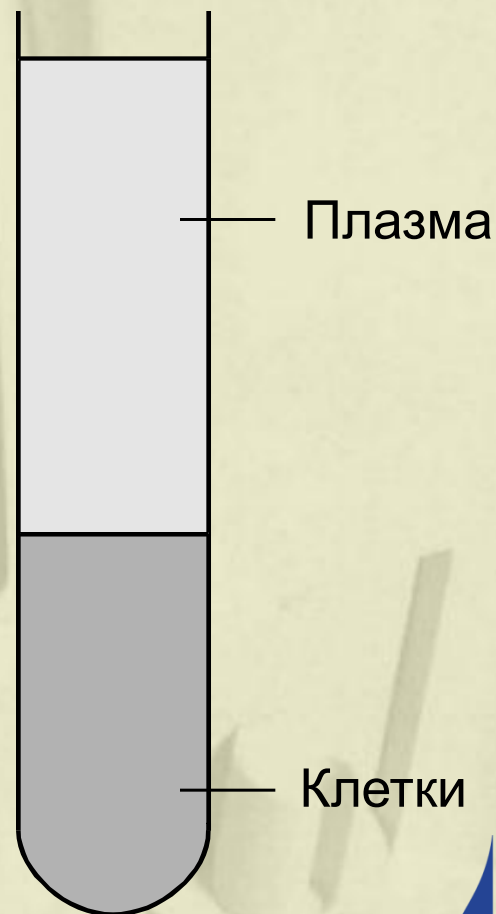

# Разделение крови

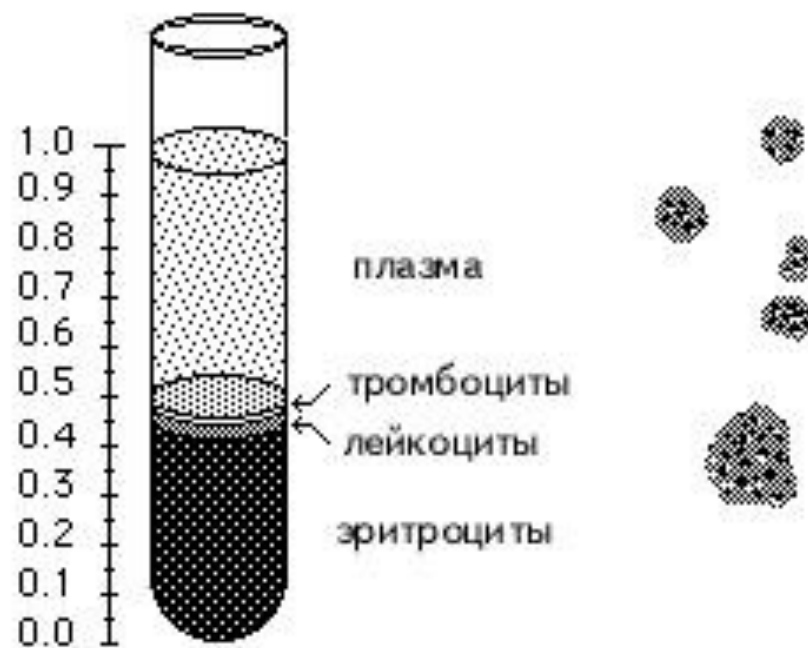

# Пробоподготовка крови

Так как между сбором проб и их анализом обычно проходит какое-то время, необходимо предупредить свертывание крови с помощью антикоагулянта для предотвращения образования больших групп клеток в сгустках и закупорку такими сгустками апертуры камеры измерения.

Выбор антикоагулянта очень важен, так как некоторые антикоагулянты влияют на форму и размер клеток крови. Обычно только один антикоагулянт рекомендуется для использования с гематологическими анализаторами – это **EDTA (ЭДТА, трилон Б)**, предпочтительнее соль натрия или калия.

Следует соблюдать осторожность при использовании самостоятельно приготовленных контейнеров с ЭДТА. Если контейнер не наполнен до нужного уровня, отношение EDTA к цельной крови будет слишком большим, вследствие чего из-за повышения осмотического давления происходит сжатие эритроцитов (RBC).

# Пробы крови

Обычно рекомендуется использование пробирок для проб с необходимым количеством ЭДТА, произведенных фабричным способом, также необходимо наполнять их кровью до указанного на них уровня.

**Отношение EDTA к цельной крови не должно превышать 3 мг/мл.**

**Концентрация ЭДТА: 2,0 мг на 1 мл цельной крови**  
(допустимый разброс: 1,5–3,0 мг/мл).

Пример соотношения:

*Капиллярная кровь:* 100 мкл крови + 10 мкл 2% раствора ЭДТА

*Венозная кровь:* 10 мл крови + 100 мкл 20% раствора ЭДТА

Сразу перемешать!

**Стабильность проб:**

- при комнатной температуре – 4 часа
- при 2-8°C – сутки

# Взятие крови на общий анализ

- Предпочтение отдается взятию венозной крови
- В качестве стабилизатора используются калиевые соли ЭДТА ( $K_2$ ЭДТА или  $K_3$ ЭДТА) в конечной концентрации 1,6 – 2,2 мг/мл  
ICSH\* и NCCLS\*\* отдают большее предпочтение  $K_2$  EDTA (перед  $K_3$  EDTA), так как  $K_2$  EDTA обеспечивает большую стабильность размера клеток крови и не разбавляет образец.
- При правильном взятии разницы результатов между венозной и капиллярной кровью быть не должно

\*International Council for Standardisation in Haematology -

Международный комитет по стандартизации в гематологии

\*\* National Committee for Clinical Laboratory Standards - Национальный комитет по стандартизации в клинической лаборатории (США)

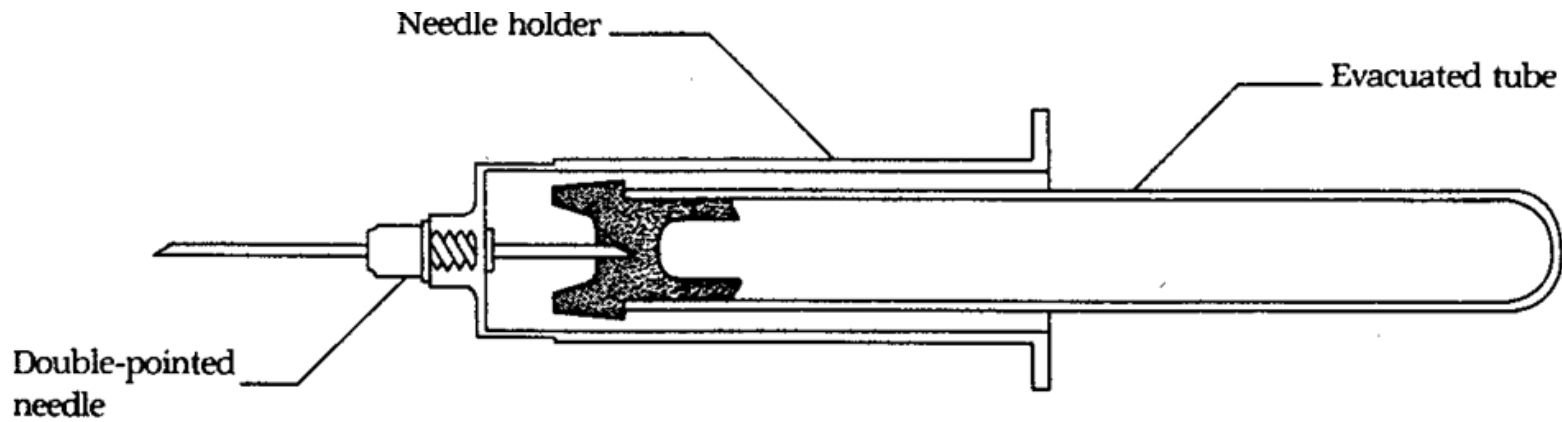

A

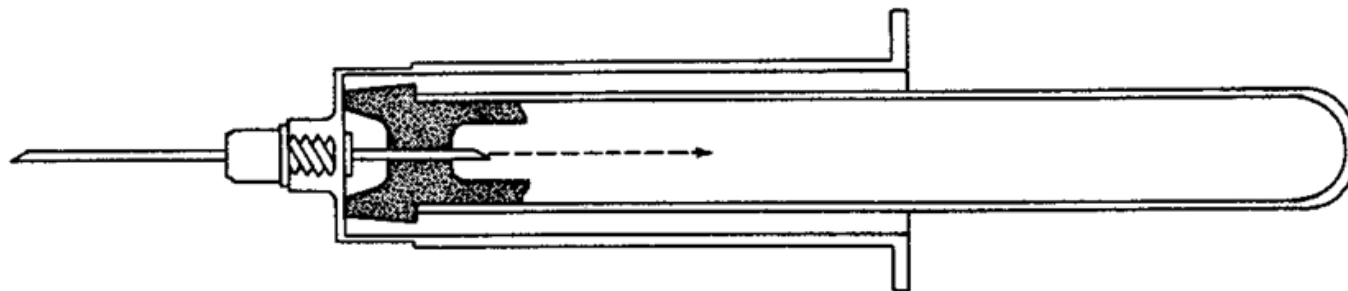

B

Вакуумные пробирки



# Взятие крови

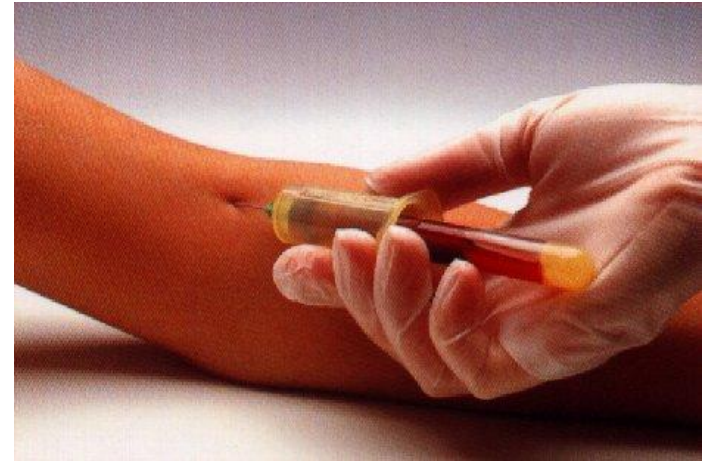

- При переливании крови в пробирку в игле создается давление, увеличивающее вероятность гемолиза и разбрызгивания крови
- В момент переливания крови в пробирку она подвергается воздействию окружающей среды, что приводит к нарушению целостности и стерильности пробы
- Взятие крови с помощью шприца всегда подразумевает возможный контакт с кровью пациента, что может привести к инфицированию
- Для различных тестов необходимо предварительно готовить несколько пробирок с разными реагентами
- Традиционный метод требует от медсестры тщательного дозирования крови в пробирке для соблюдения точного соотношения кровь/реактив

- Тщательно дозированный объем вакуума обеспечивает точное соотношение кровь/ реагент в пробирке
- Это система, позволяющая быстро и качественно взять кровь у пациента.
- Время забора сокращается на 30-50%, при этом кровь в пробирке не подвергается гемолизу
- Одной венопункции достаточно для отбора крови в несколько пробирок

# Венозная кровь

Последовательность наполнения пробирок:

1. Кровь без антикоагулянтов - для получения сыворотки, используемой при биохимических и серологических исследованиях;
2. Кровь с цитратом - для получения плазмы, используемой при коагулологических исследованиях;
3. Кровь с гепарином - для получения плазмы, используемой при клинико-химических исследованиях;
4. Кровь с  $K_2$ ЭДТА - для получения цельной крови, используемой для гематологических исследований

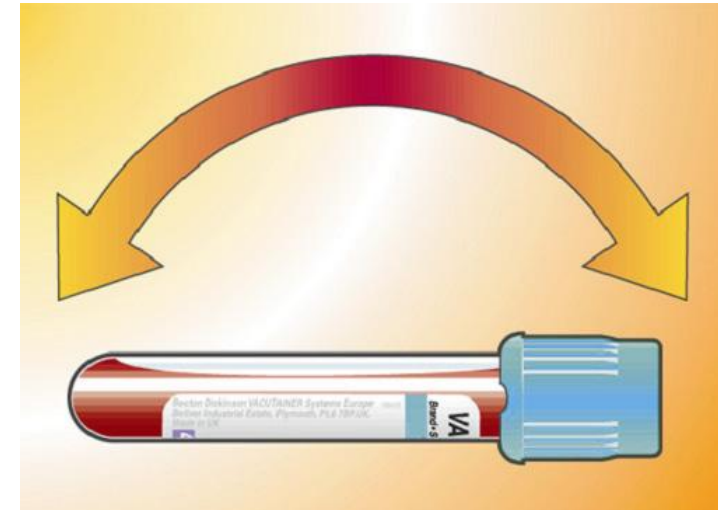

# Капиллярная кровь



**Капиллярную кровь рекомендуется брать в следующих случаях:**

- при ожогах, занимающих большую площадь поверхности тела пациента;
- при наличии у пациента мелких или труднодоступных вен;
- при выраженном ожирении пациента;
- при установленной склонности к венозному тромбозу;
- у новорожденных.

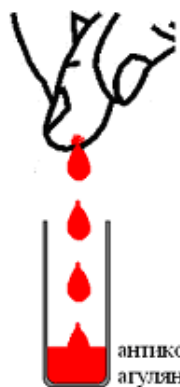

**Основные проблемы и рекомендации :**

- При прохождении через поврежденную ткань активируется свертывание крови, поэтому длительность взятия крови является критически показателем
- При взятии крови в антикоагулянт не допускается стекание крови по коже пальца, по стенке пробирки и любой другой поверхности, так как мгновенно происходит контактная активация процесса свертывания.
- Кровь самотеком из прокола должна попадать прямо в антикоагулянт, перемешиваясь с ним.
- Нельзя выдавливать кровь из пальца во избежание спонтанной агрегации тромбоцитов и попадания в пробу большого количества межтканевой жидкости (тромбопластина).

# Гематологический миксер



- Для перемешивания крови и других проб в закрытых пробирках
- Осторожное и тщательное перемешивание проб является необходимым условием для анализа крови на гематологических анализаторах, особенно с дифференцировкой лейкоцитов
- Тщательное перемешивание благодаря постоянному встряхиванию при вращении

# Структура клинико-лабораторного анализатора



# Общеклинический анализ крови

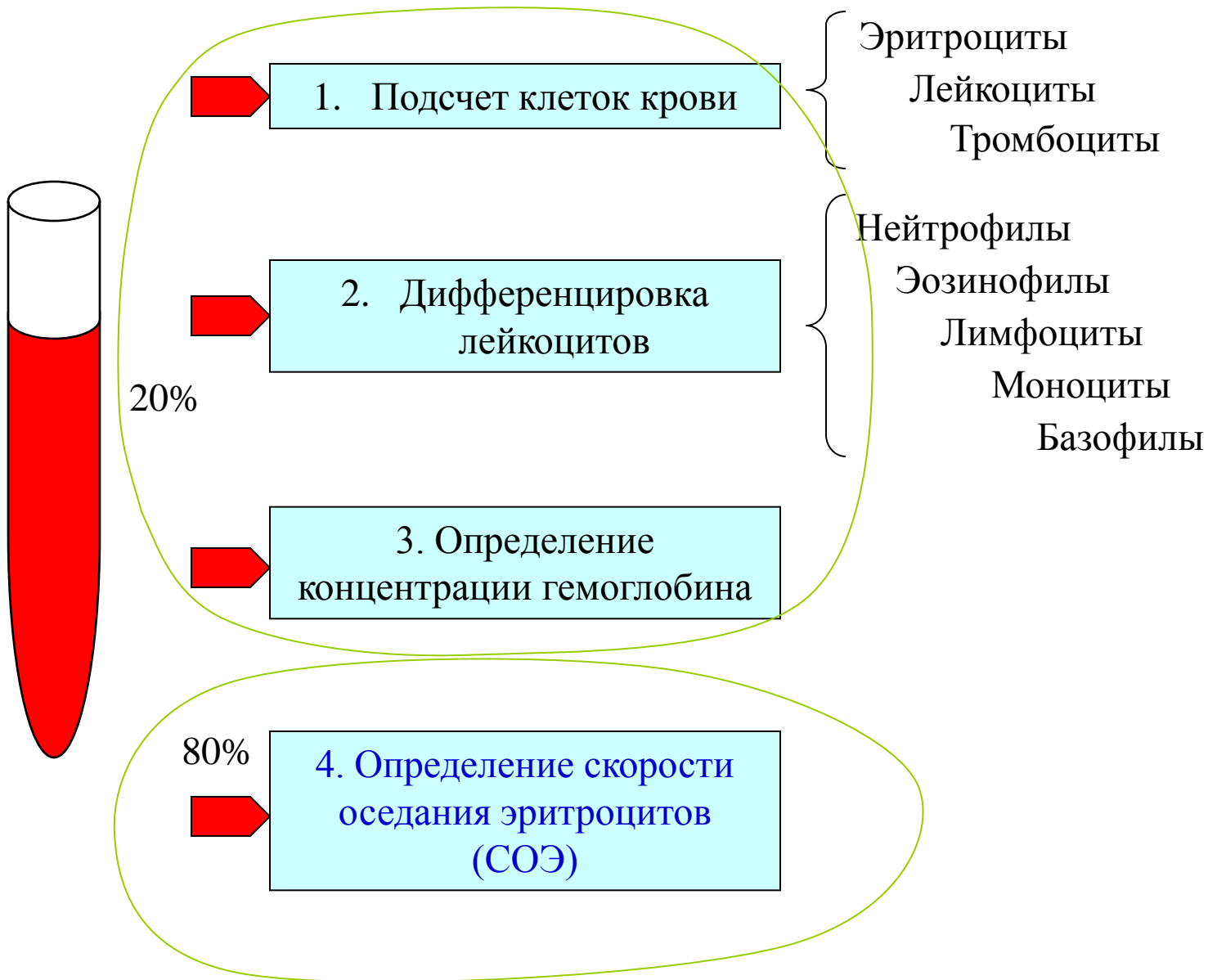

# Морфологические характеристики клеток крови

	<b>Объемная концентрация (%)</b>	<b>Численная концентрация (клеток/мм<sup>3</sup>)</b>	<b>Типичные размеры (мкм)</b>
<b>Эритроциты</b>	<b>46</b>	<b><math>(4,2 - 4,8) \cdot 10^6</math></b>	<b>7,1 ÷ 9,2</b>
<b>Лейкоциты</b>	<b>1,2</b>	<b><math>(4 - 8) \cdot 10^3</math></b>	<b>8 ÷ 22</b>
<b>Тромбоциты</b>	<b>0,3</b>	<b><math>(2,5 - 5) \cdot 10^5</math></b>	<b>2 ÷ 4</b>



# Лейкоцитарная формула

Лейкоциты, $10^9$ /л	Эозинофилы, %	Базофилы, %	Нейтрофилы, %			Лимфоциты, %	Моноциты, %
			юные	палочкоядерные	Сегментоядерные		
4,0 - 9,0	1 - 4	0 - 0,5	0 - 1	2 - 5	55 - 68	25 - 30	6 - 8



Formed elements  
45%

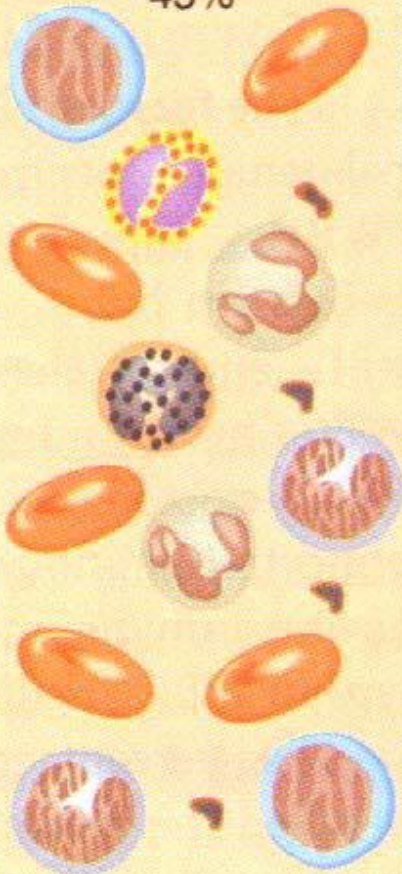

VOLUME

Platelets  
150,000–400,000



White blood cells  
5,000–10,000

Red blood cells  
4.8–5.4 million

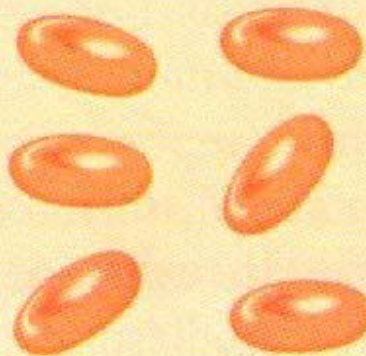

FORMED ELEMENTS  
(number per  $\mu\text{L}$ )

Neutrophils  
60–70%



Lymphocytes  
20–25%

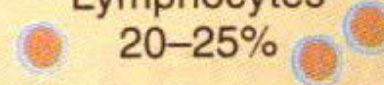

Monocytes  
3–8%



Eosinophils  
2–4%



Basophils  
0.5–1.0%



LEUKOCYTES

- 1 - эритроциты;  
2 - тромбоциты;  
3 - нейтрофил;  
4 - базофил;  
5 - эозинофил;  
6 - моноцит;  
7 - лимфоцит.

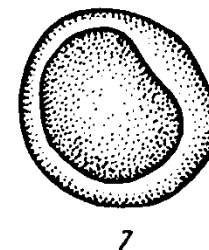
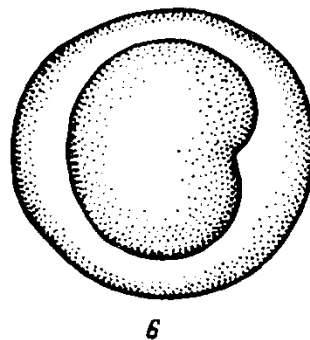
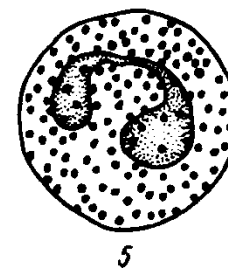
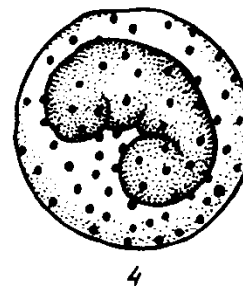
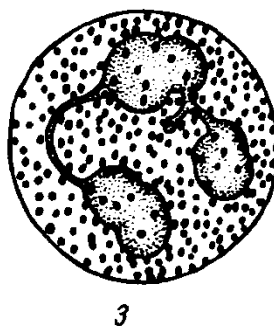
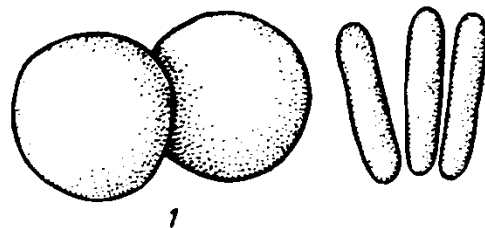

Известные способы проведения анализов крови можно условно разделить на **ручные** и **автоматизированные**.

Ручные способы основаны на изучении под микроскопом мазков крови.

В настоящее время при анализе крови используются специальные приборы - гематологические анализаторы (гемоцитометры).

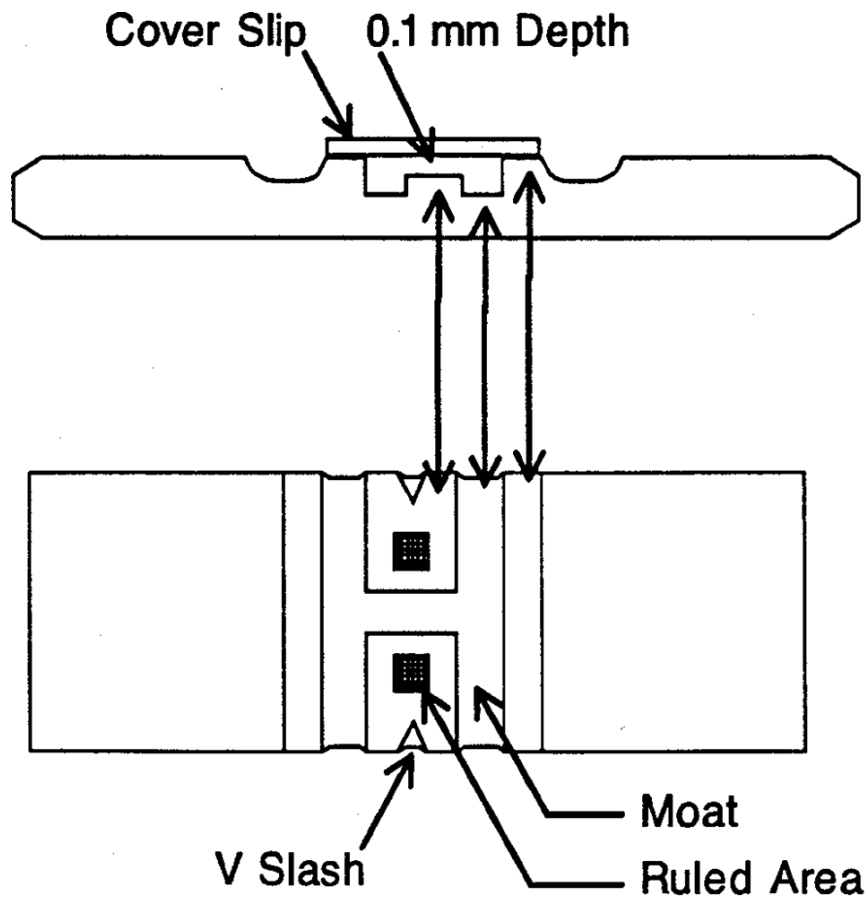

**Камера для микроскопического исследования  
клеток крови**

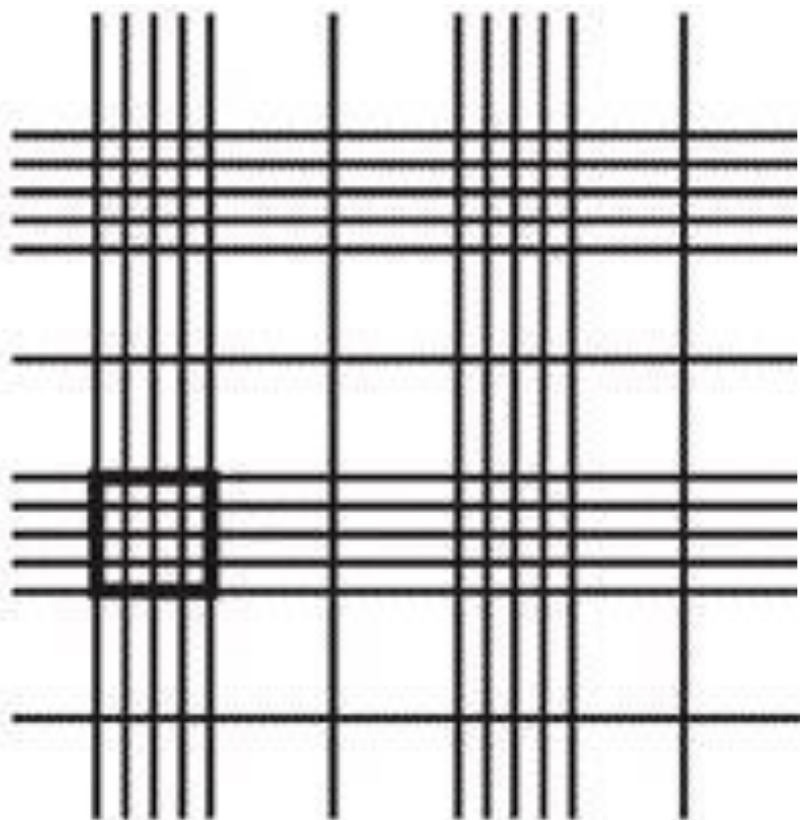

Количество сеток	2	4	4
Тип нанесения сетки		гравировка	
Глубина камеры, мм		$0,1 \pm 0,004$	
Объем камеры, мм <sup>3</sup>		0,9	0,676
Площадь сетки, мм <sup>2</sup>		9	6,76
Сторона большого квадрата, мм		$0,2 \pm 0,002$	
Сторона малого квадрата, мм		$0,05 \pm 0,004$	
Сторона сетки, мм	$3 \pm 0,005$		$2,6 \pm 0,005$

## Сетка измерительной области камеры

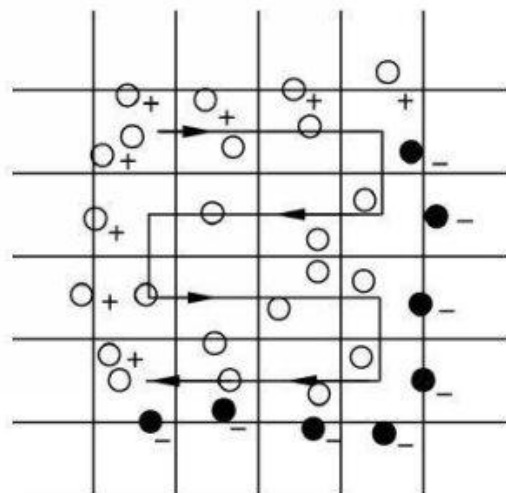
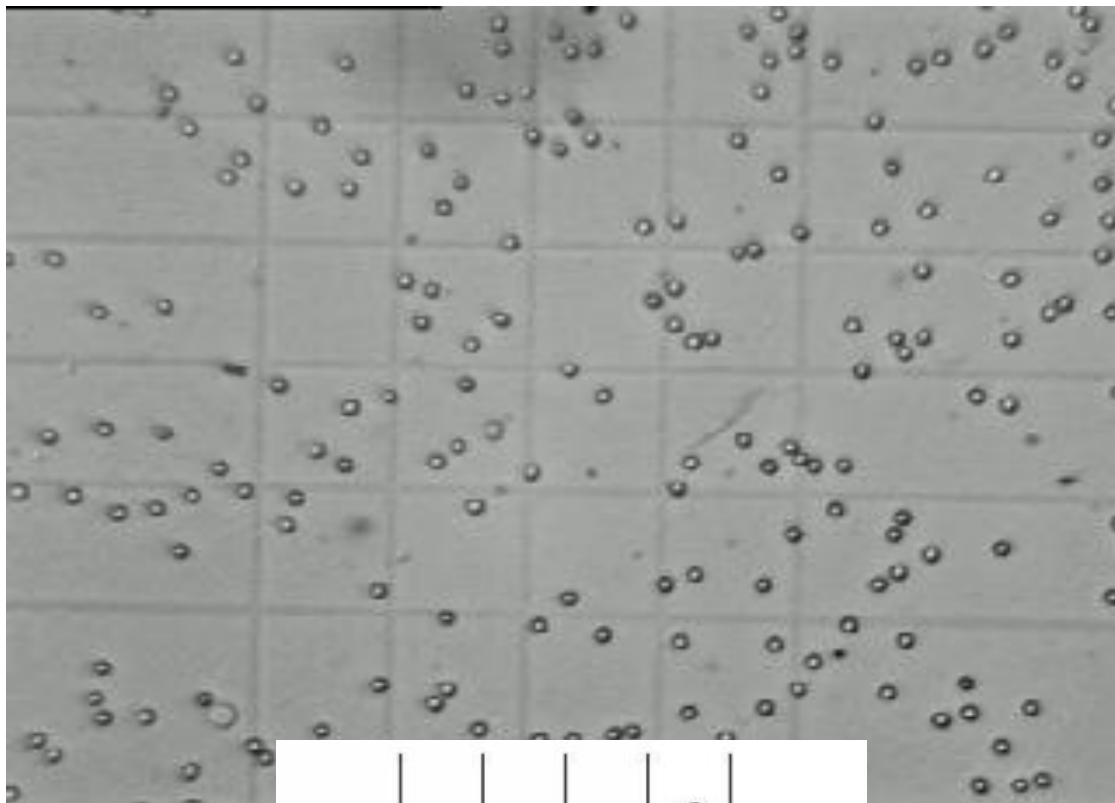

Порядок подсчета эритроцитов

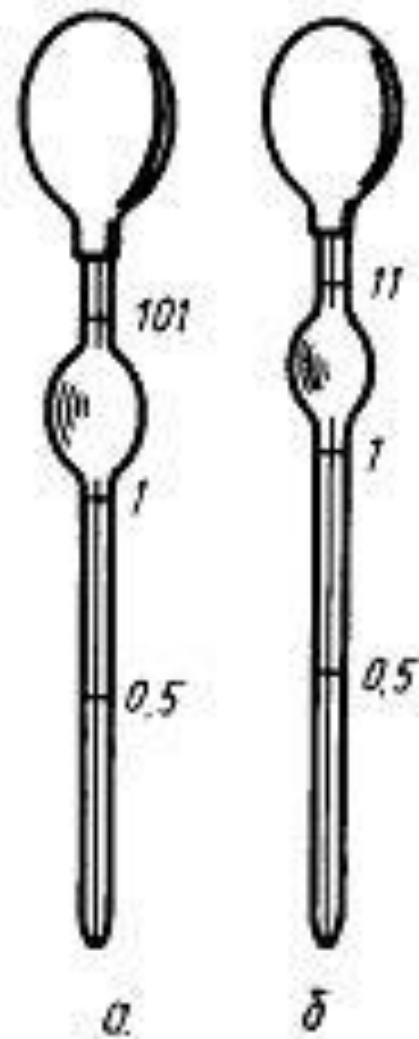

# Основными источниками ошибок при подсчете эритроцитов в камере Горяева

- Неточное взятие крови в пипетку.
- Образование сгустка, поглощающего часть клеток и занижающего результат исследования.
- Недостаточное перемешивание содержимого пробирки перед заполнением камеры.
- Неправильная подготовка камеры: недостаточное притирание покровных стекол; неравномерное заполнение камеры, образование пузырьков воздуха и .т.д.
- Подсчет эритроцитов сразу после заполнения камеры, не выжидая 1 минуту.
- Подсчет меньшего, чем требуется по методике, количества квадратов.
- Плохо вымытые камера, пробирки, пипетка, капилляр для взятия крови; недостаточно просушенные пробирки и пипетки.
- Использование недоброкачественного разводящего раствора.

# Основные источники ошибок при подсчете лейкоцитов в камере:

- Неправильное соотношение объемов крови и уксусной кислоты, взятые в пробирку.
- Неправильно подготовленный раствор уксусной кислоты (при концентрации большей, чем 5%, часть лейкоцитов может лизироваться, что приведет к занижению результата).
- Длительное нахождение пробы при температуре выше  $28^{\circ}\text{C}$ , что может ускорить лизис лейкоцитов в образце и привести к занижению результата.
- Неправильное заполнение камеры Горяева (камеру необходимо оставлять на 1 минуту для оседания клеток).
- Недостаточно хорошо отмытая после предыдущего определения камера Горяева. Оставшиеся в камере лейкоциты могут завышать результаты анализа.



**«Мы сделаем анализ крови легче, быстрее, надежнее.  
Больной будет в максимальной выгоде.**

**Coulter W.H.  
Coulter Jr.»**

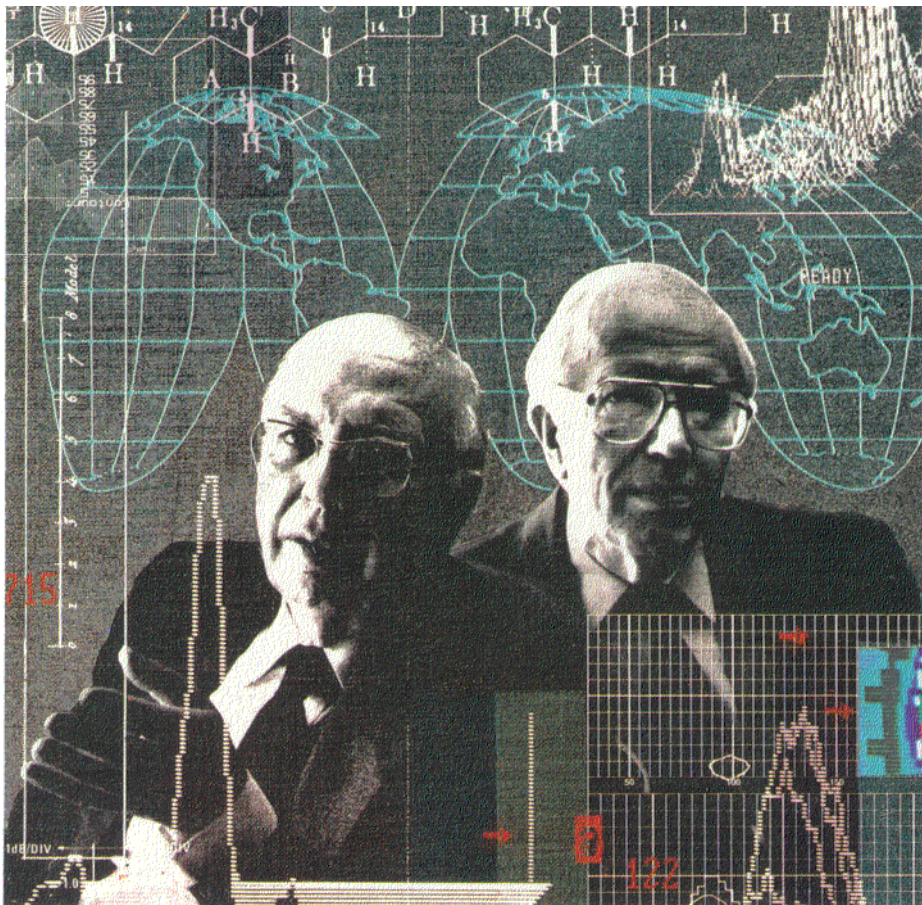

# Принцип кондуктометрического метода ( м-д Культера)

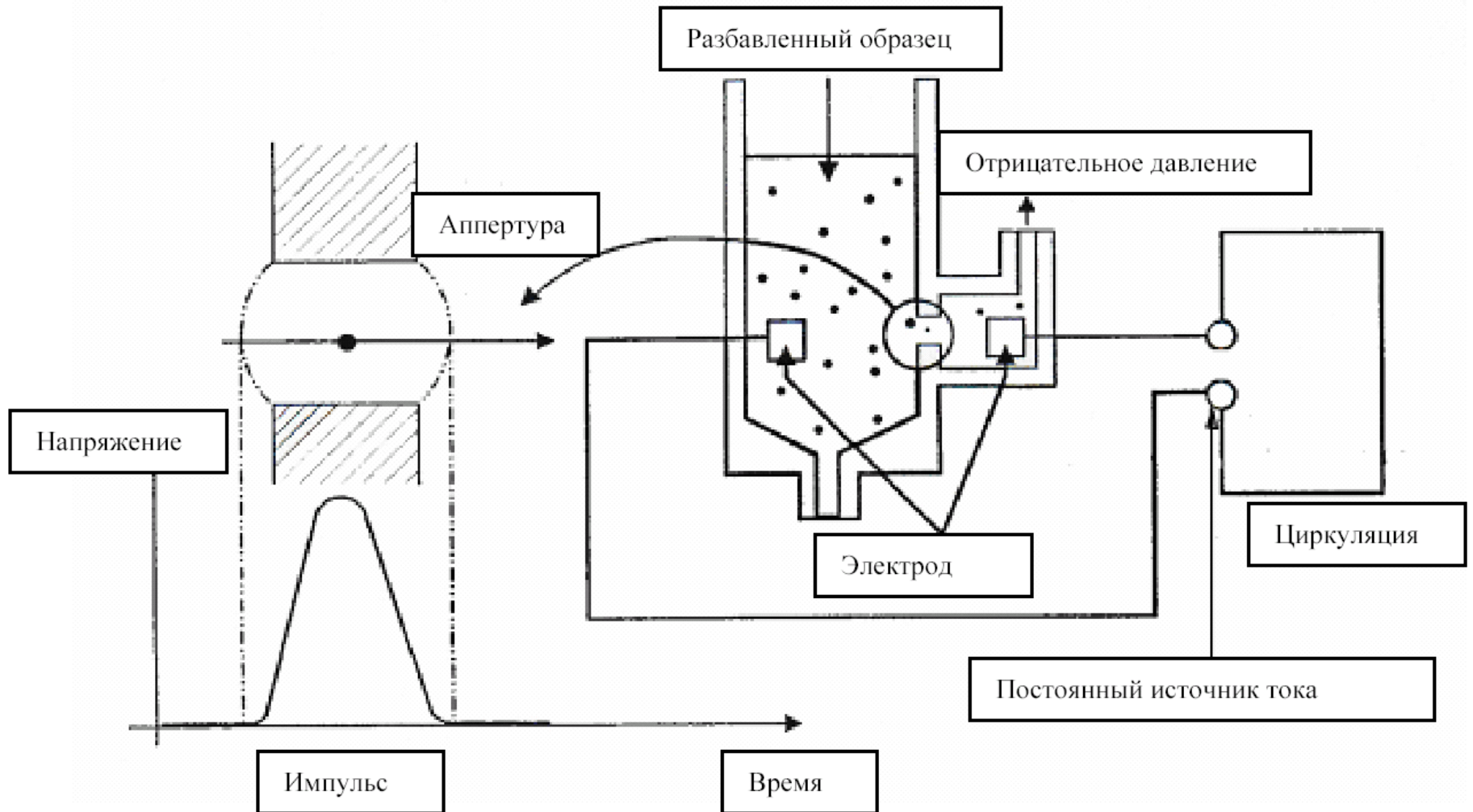

# Принцип кондуктометрического метода ( м-д Культера)

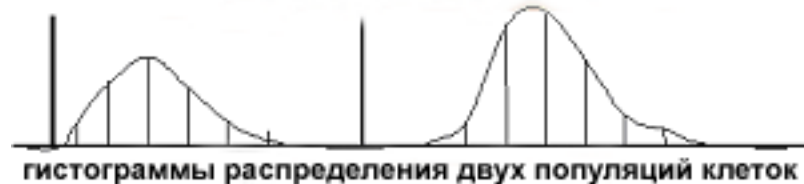
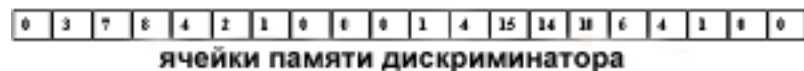
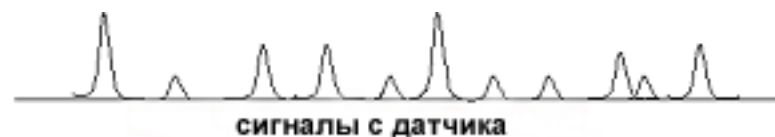
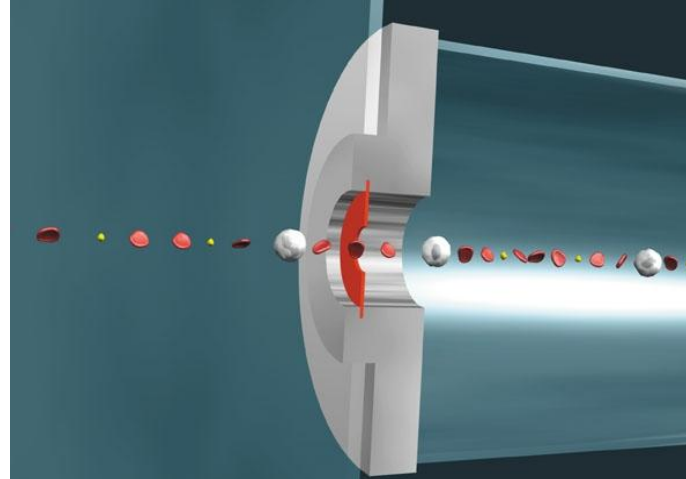
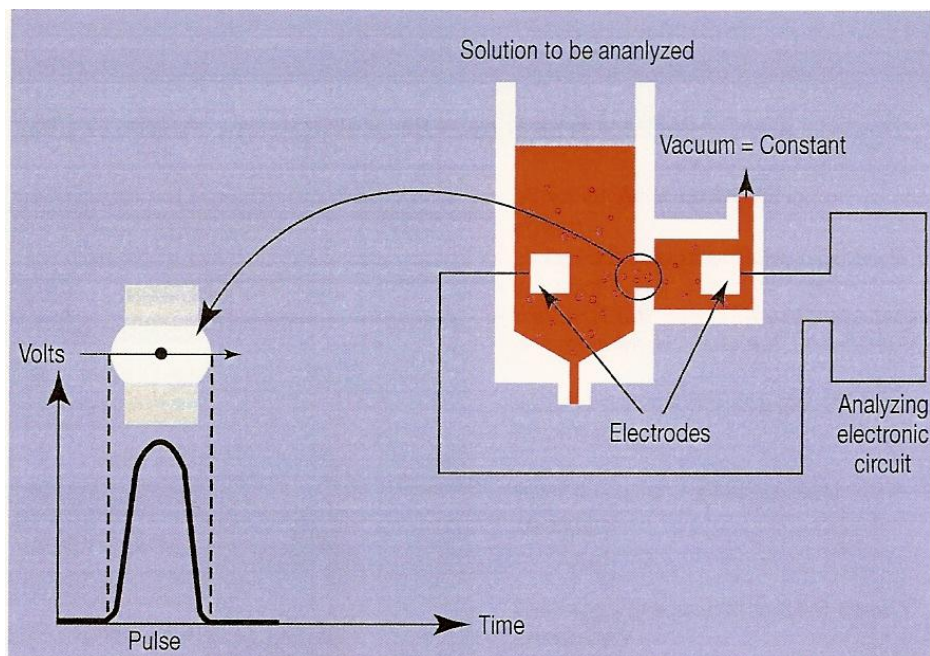

## Условия получения достоверного результата

- ❖ В канале датчика всегда должно быть не больше одной клетки.
- ❖ В пробе не должно быть частиц аналогичных по своим электрическим характеристикам анализируемым клеткам крови

Абсолютный объем частиц  $V$  может быть определен из следующего выражения:

$$V = A^2 \cdot f_k \cdot \Delta E / r \cdot i \cdot F,$$

Где

$A$  – площадь поперечного сечения отверстия,

$f_k$  – поправочный коэффициент для учета геометрии отверстия и пути прохождения частицы через него,

$r$  - удельное сопротивление жидкой среды,

$i$  – ток через отверстие (неизменный),

$F$  – коэффициент, учитывающий форму и проводимость частицы,

$\Delta E$  – амплитуда вырабатываемого импульса напряжения.

---

<b>Cell type</b>	<b>Size (fL)</b>
Lymphocytes	35 – 90
Monocytes	90 – 160
Granulocytes	160 – 450

---

Размер белых клеток крови

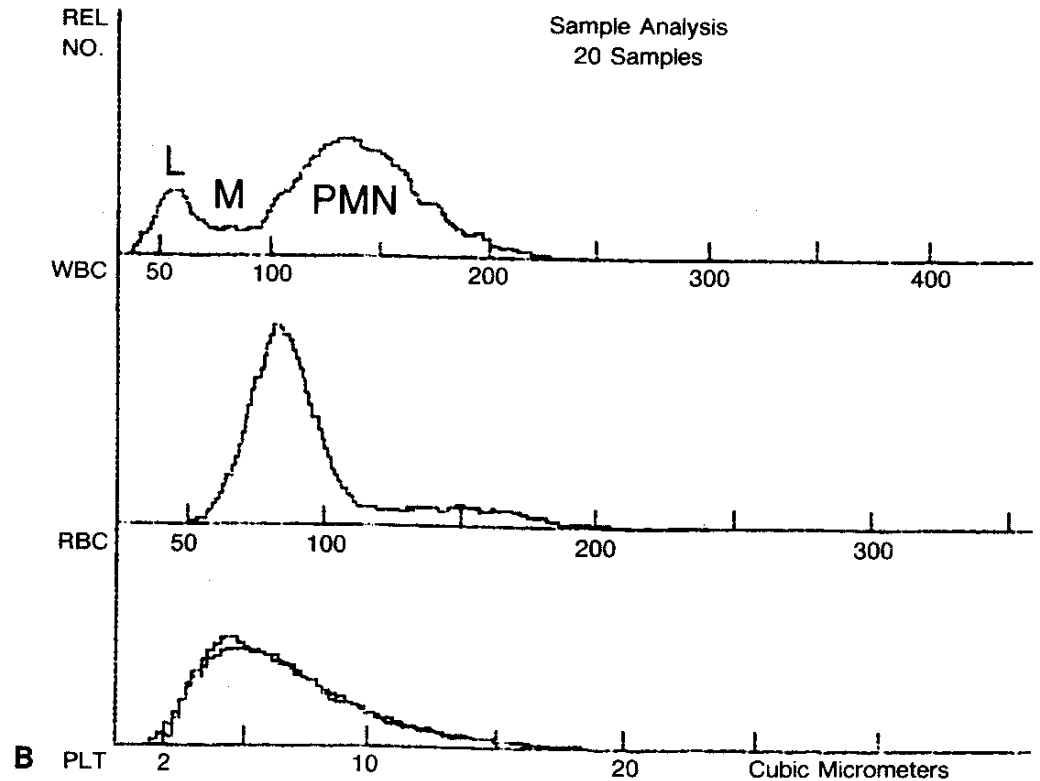
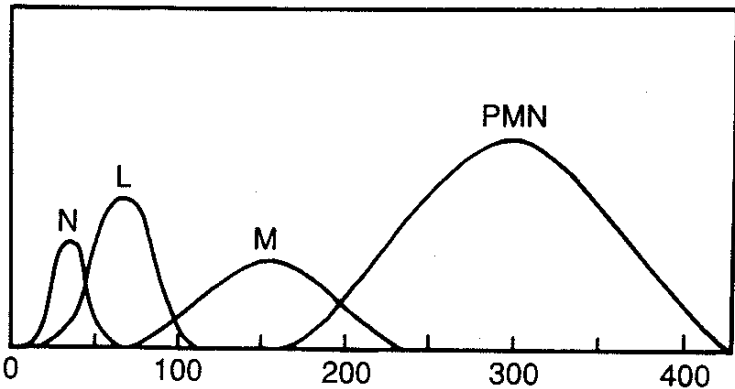

Number of cells versus cell volume from a Coulter counter. (a) Nucleated RBCs (N), lymphocytes (L), mononuclear cells (M), and polymorphonuclear leukocytes (PMN). (b) Leukocyte differential distribution (WBC), RBC distribution (RBC), and platelet distribution (PLT).



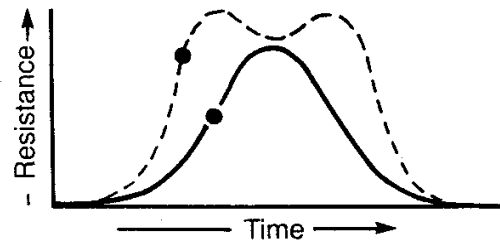
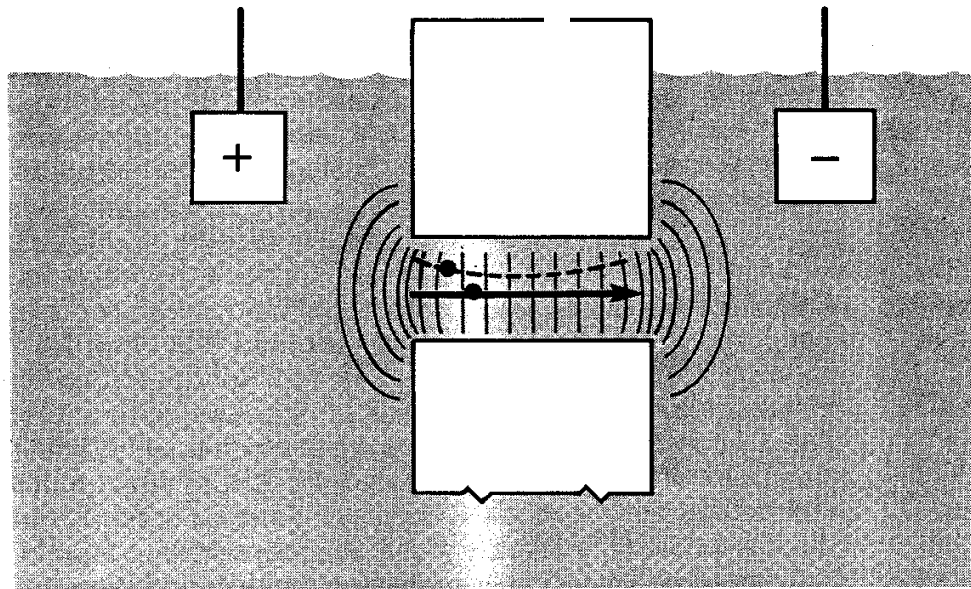

A

## Метод Култера (Coulter)

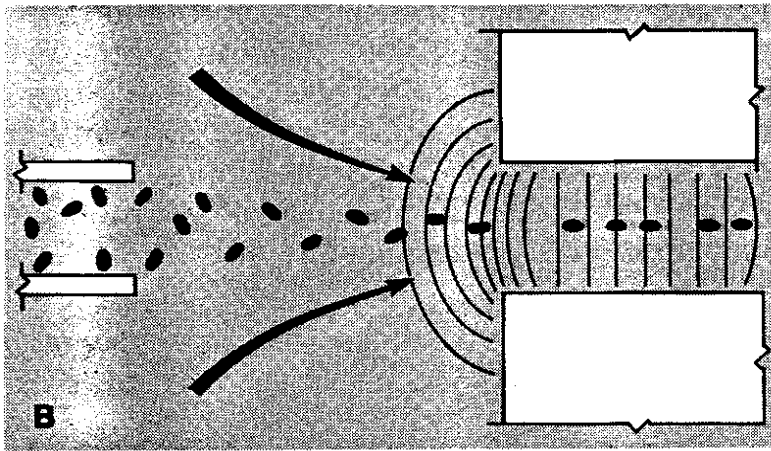

Гидродинамическая  
фокусировка клеток

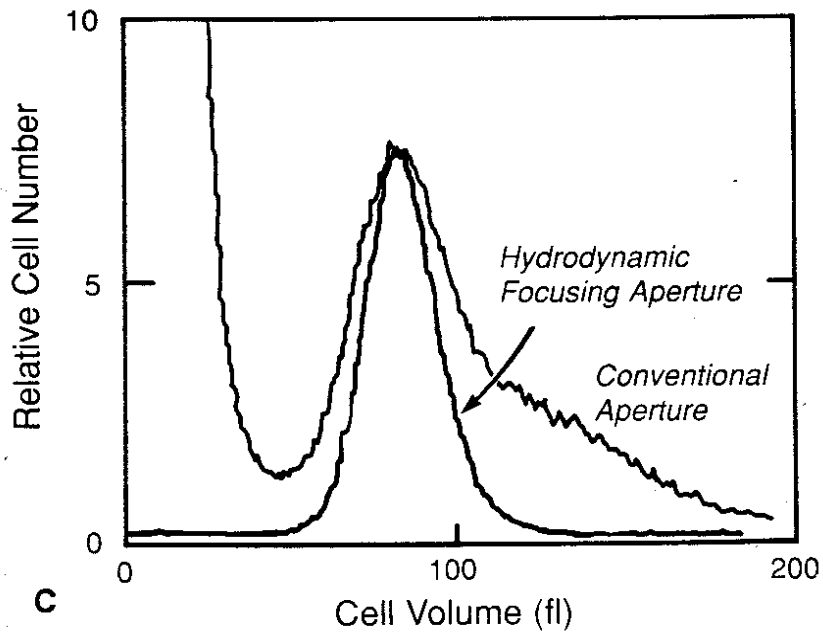



# Процесс дифференциального лизиса

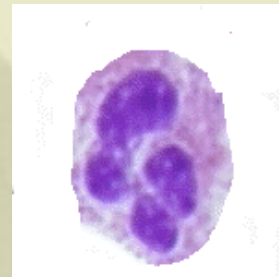
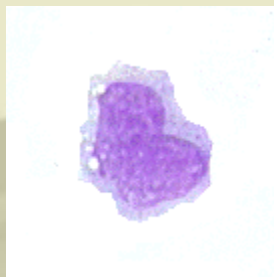
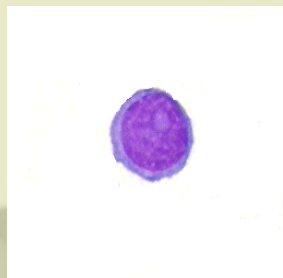
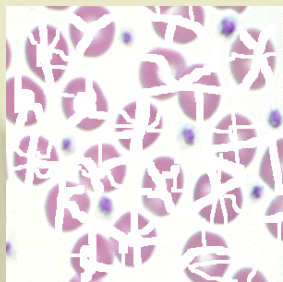

LYM

MID

GRA

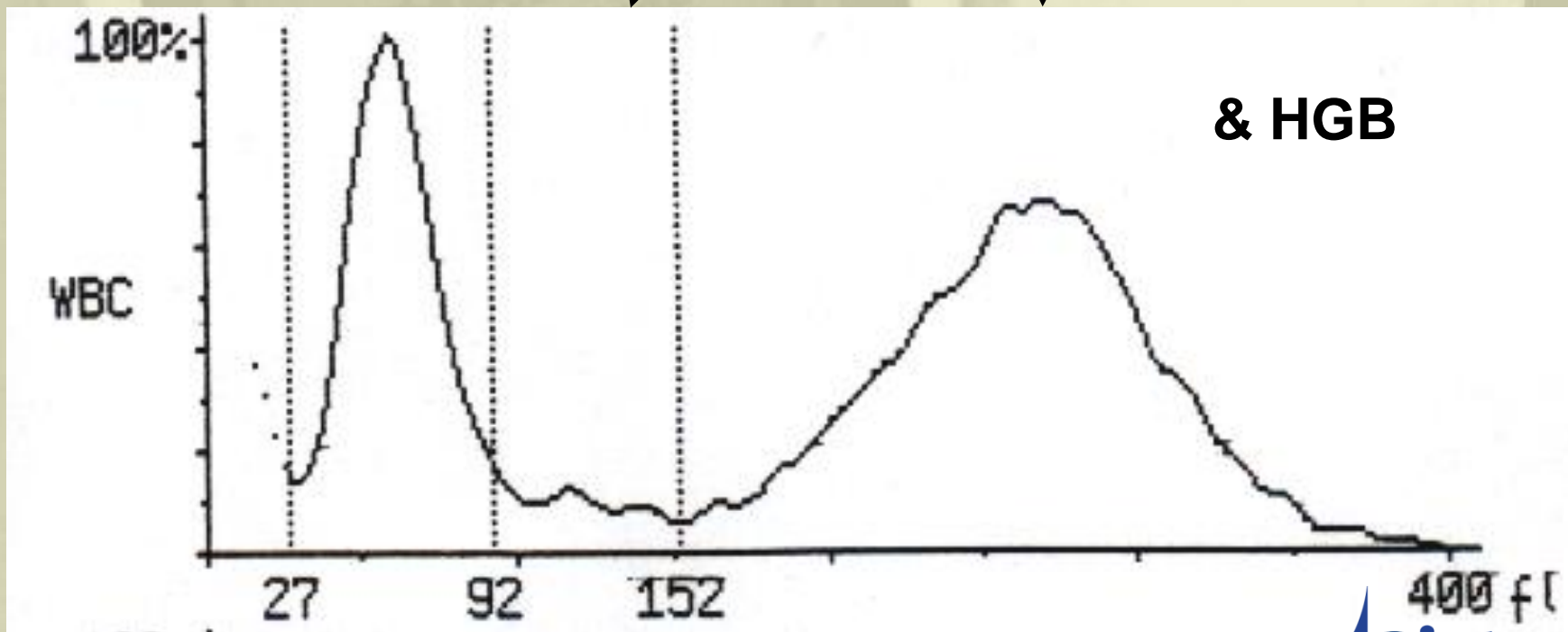

# Разведение: дилуент, гемолитик

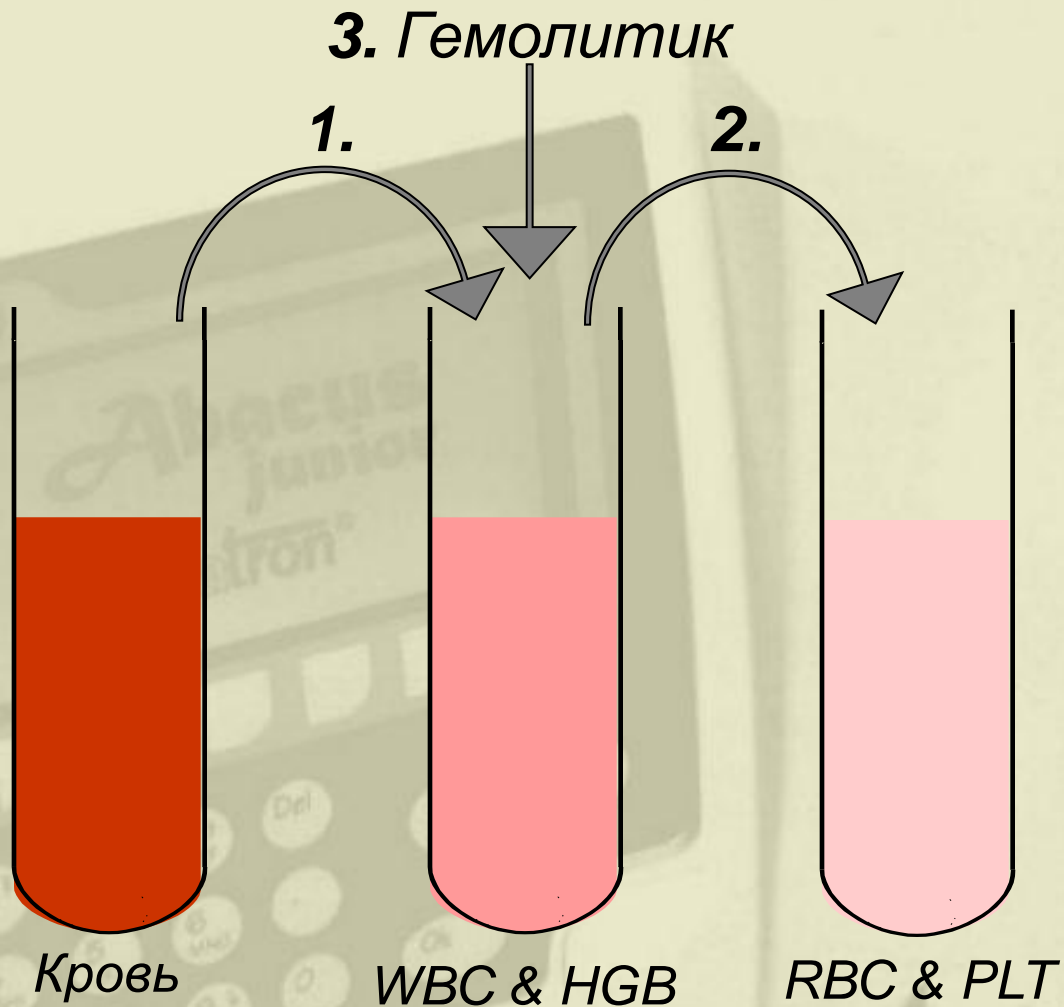

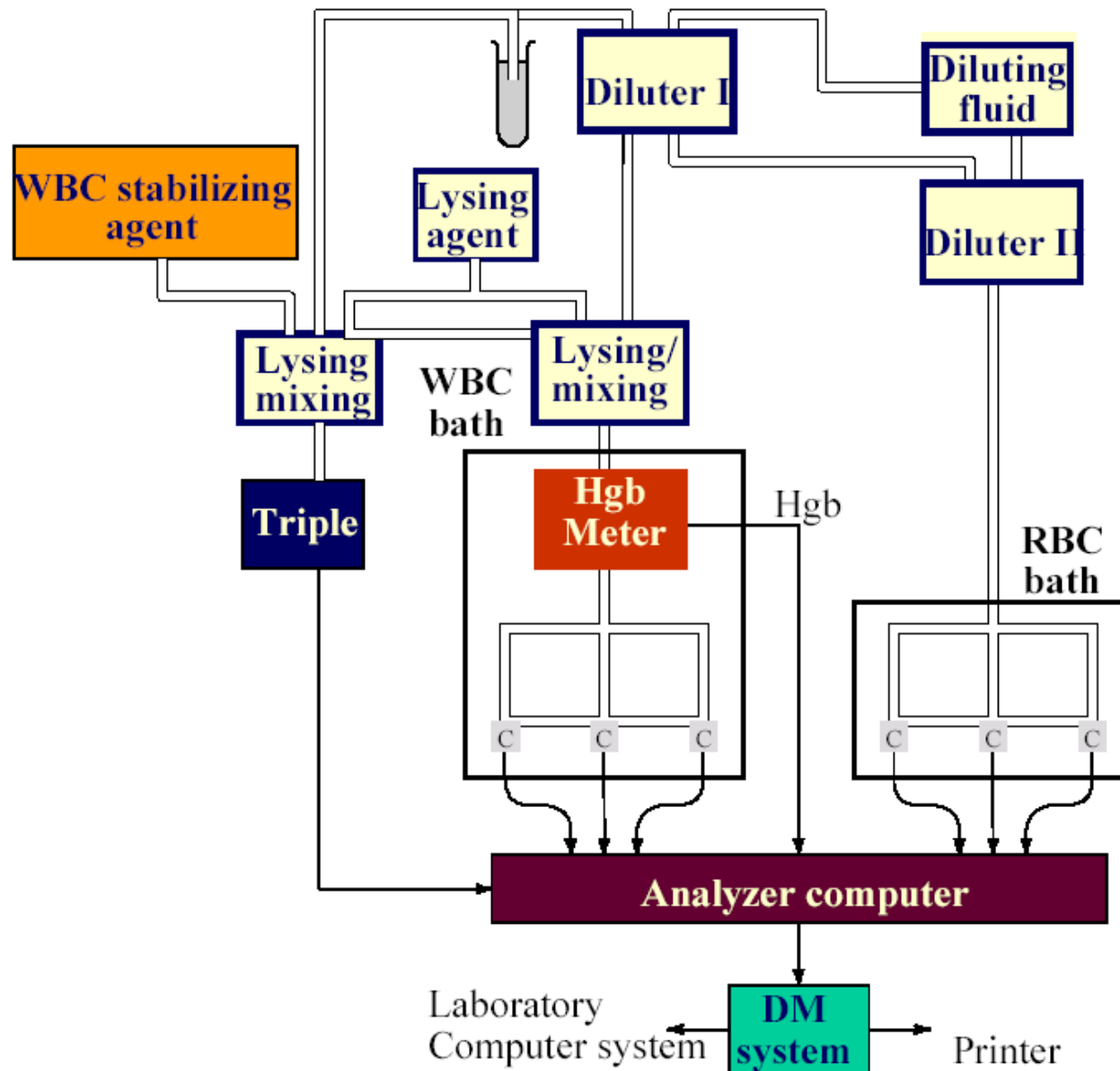

Анализаторы подготавливают два разведения проб крови.

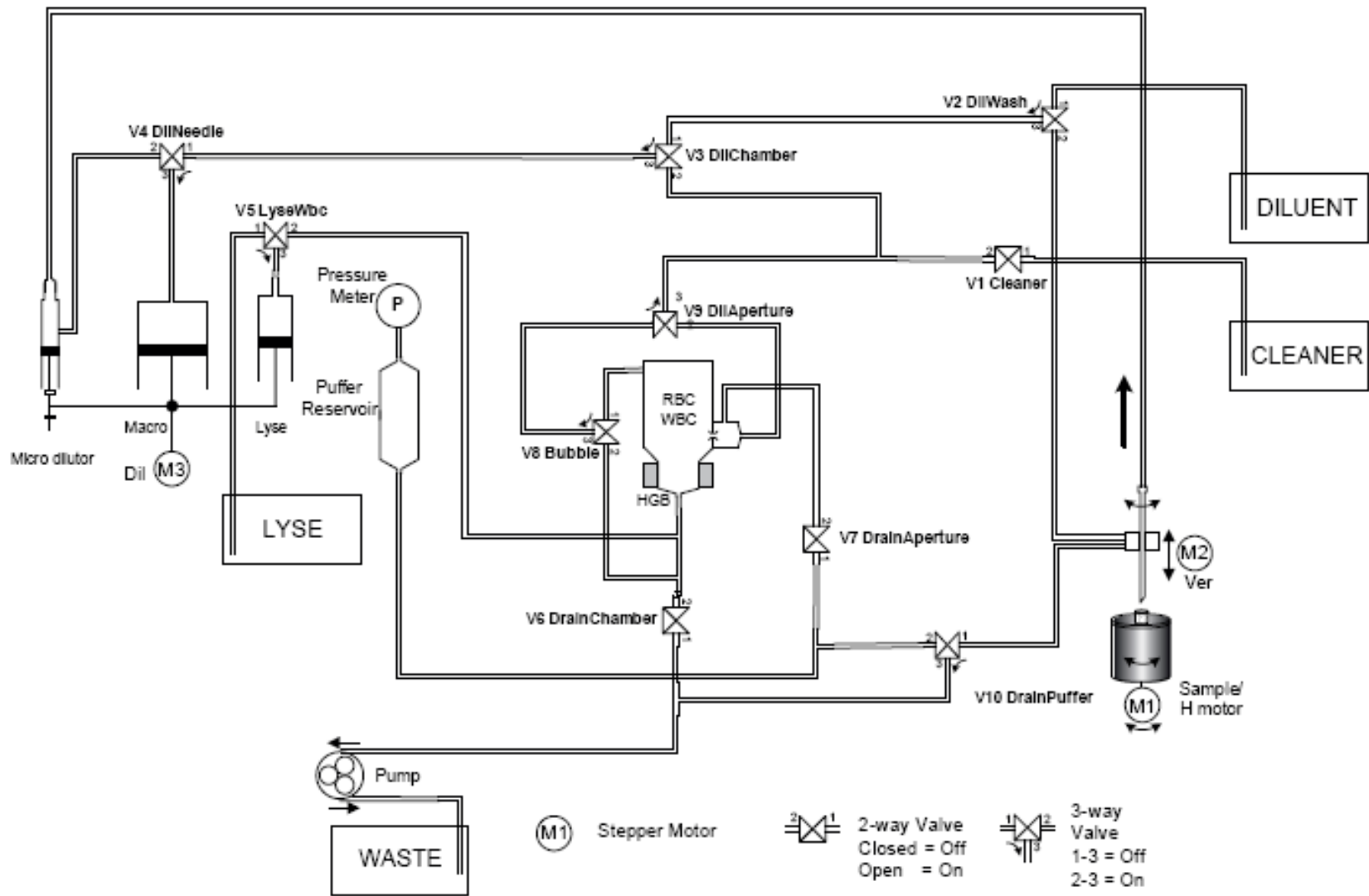



(M1) Stepper Motor

 2-way Valve  
 Closed = Off  
 Open = On

 3-way Valve  
 1-3 = Off  
 2-3 = On

# Abacus 380

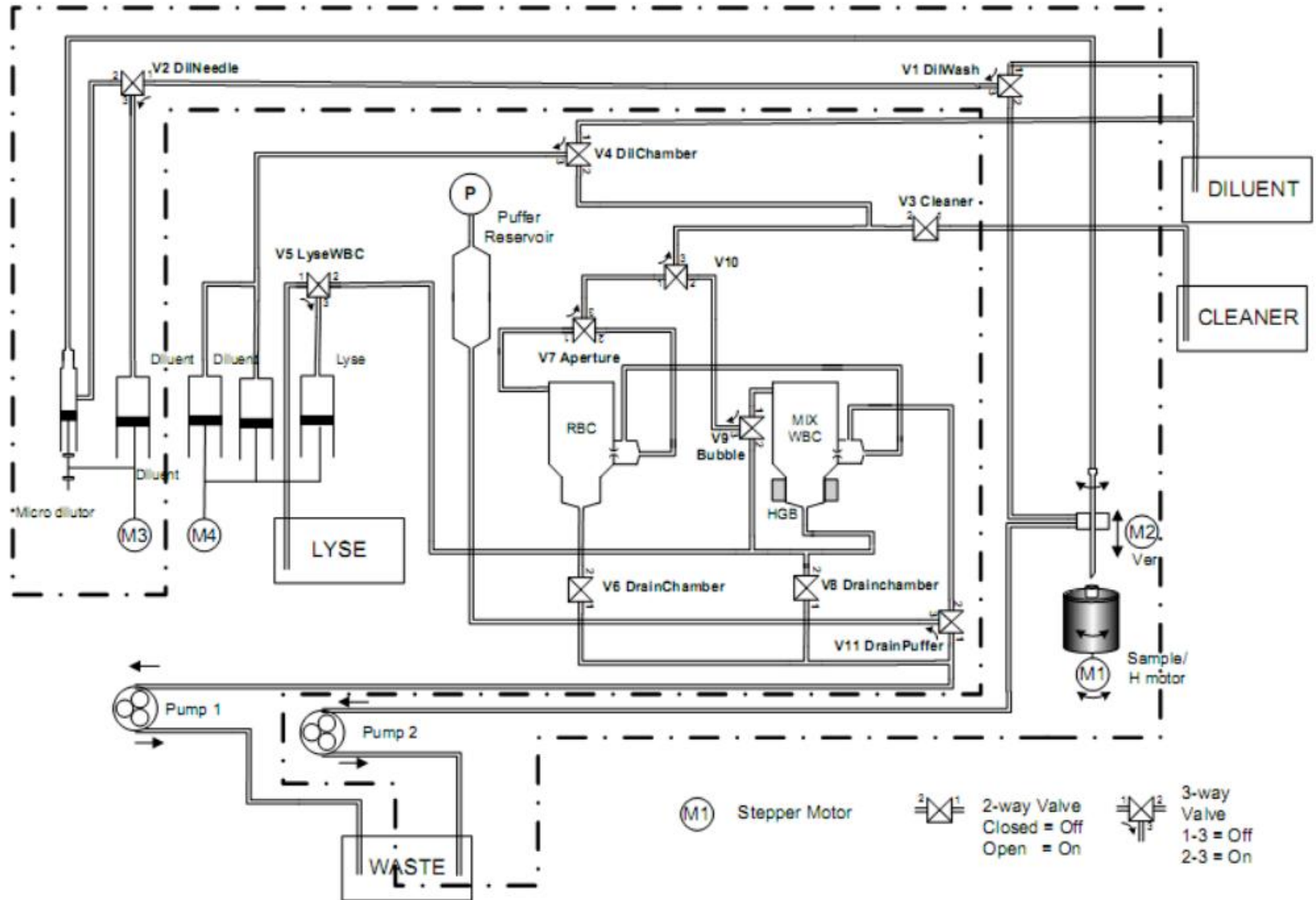

# Волюметрическое измерение

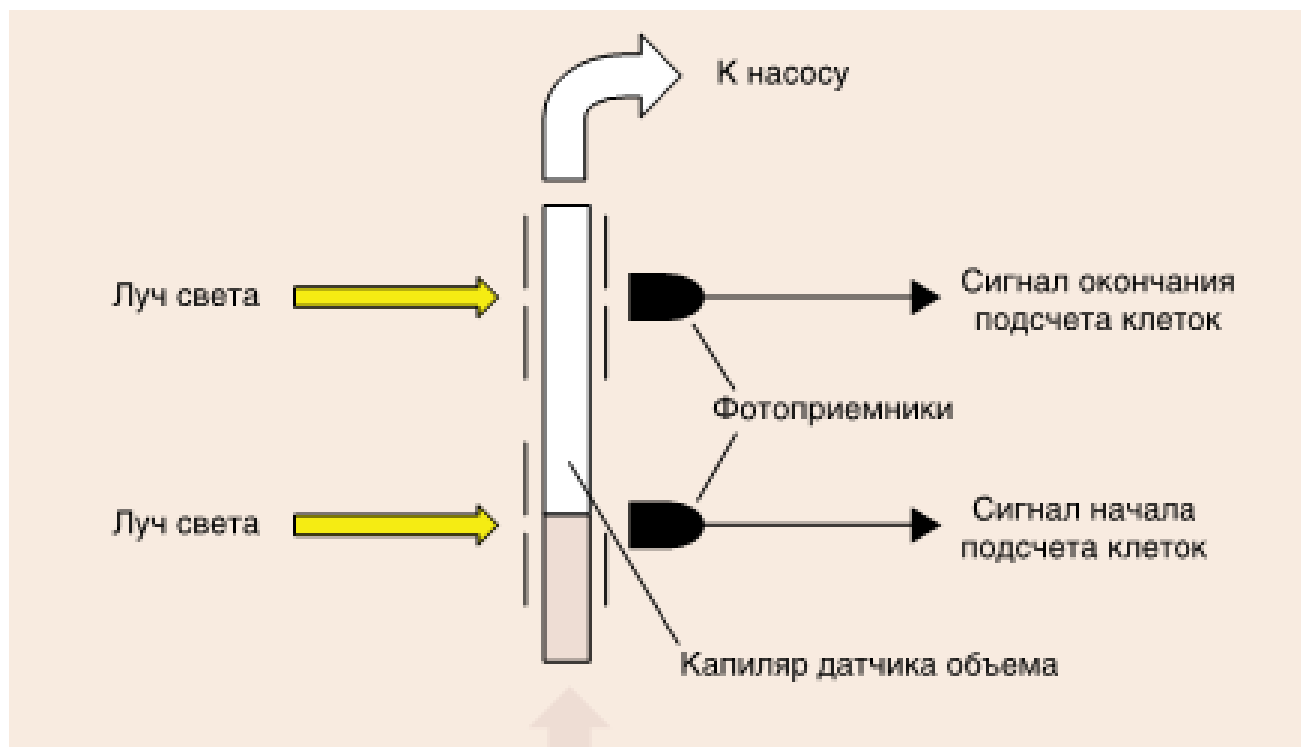

# . Оптический датчик заполнения трубок

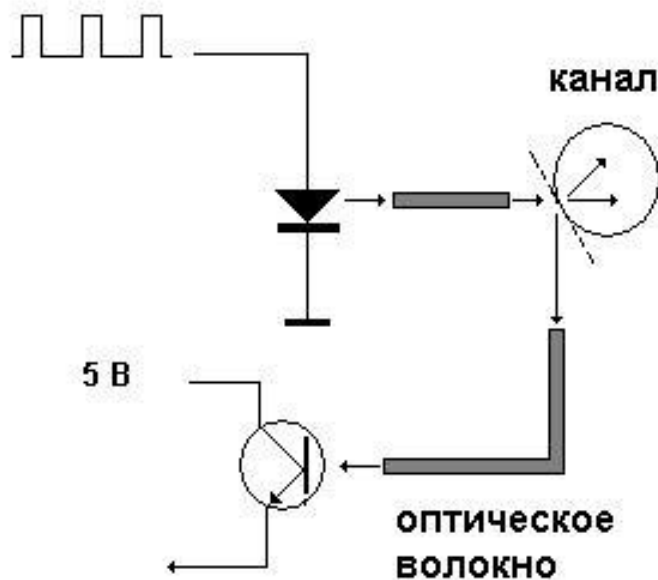

# Порядок работы

1. Забор крови и смешивание крови с соответствующим антикоагулянтом (ЭДТА).
2. Включение анализатора (выполнение автоматических процедур перед началом работы: проверка, заполнение реагентами, измерение бланка).
3. Установка пробирки с кровью в анализатор.
4. Запуск измерения (кнопка START).
5. Автоматический анализ пробы и выдача результатов на дисплей или принтер.

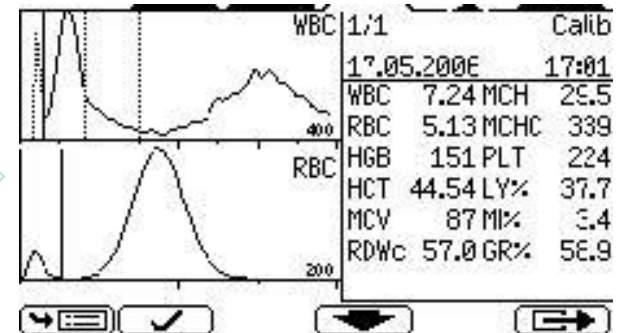



# Измерение гемоглобина

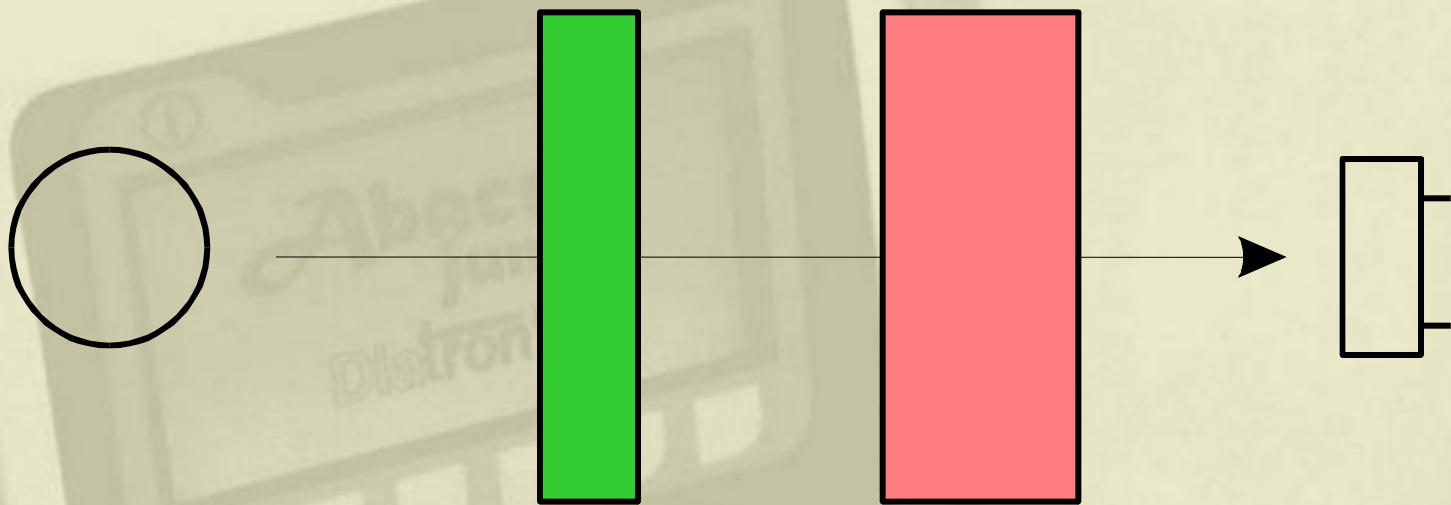

Источник  
света  
(лампа)

540 нм  
фильтр

Разведенная  
проба  
с гемолитиком

Фото-  
детектор

# Определяемые параметры

<b>Эритроциты – RBC</b> (клеток/л, клеток/мкл)	Количество эритроцитов. $RBC = RBC_{cal} \times (\text{клеток/л или клеток/мкл})$
<b>Лейкоциты – WBC</b> (клеток/л, клеток/мкл)	Количество лейкоцитов. $WBC = WBC_{cal} \times (\text{клеток/л или клеток/мкл})$
<b>Концентрация гемоглобина – HGB</b> (г/дл, г/л, ммоль/л)	Фотометрическое измерение при 540 нм; в каждом цикле выполняется измерение бланка по реагенту. $HGB = HGB_{cal} \times (HGB_{пробы} - HGB_{blank})$
<b>Средний объем эритроцитов – MCV</b> (фл)	Средний объем эритроцитов определяется по RBC-гистограмме.
<b>Среднее содержание гемоглобина в эритроците – MCH</b> (пг, фмоль)	Среднее содержание гемоглобина в эритроците рассчитывается по значениям RBC и HGB. $MCH = HGB / RBC$
<b>Средняя концентрация гемоглобина в эритроцитах – MCHC</b> (г/дл, г/л, ммоль/л)	Рассчитывается по значениям HGB и HCT. $MCHC = HGB / HCT$ (абсолют.) Единицы измерения отражаются в соответствии с выбором единиц для результатов HGB (г/дл, г/л или ммоль/л)

# Определяемые параметры

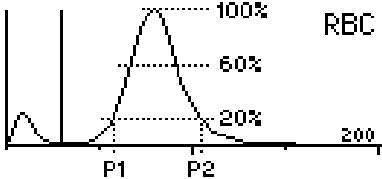
<p><b>Широта распределения эритроцитов – RDW-SD</b> (фл) и <b>Широта распределения эритроцитов – RDW-CV</b> (%)</p>	<p>Широта распределения популяции эритроцитов и тромбоцитов определяется по гистограмме по 20% пикам  <math>x\text{DW-SD} = \text{RDW cal} \times (\text{P2} - \text{P1}) \text{ (fl)}</math>,  <math>x\text{DW-CV} = \text{RDW cal} \times 0.56 \times (\text{P2} - \text{P1}) / (\text{P2} + \text{P1})</math>                      CV корригируется по фактору 0,56 к 60% выборке</p> 
<p><b>Гематокрит – HCT</b> (%, абсолютное значение)</p>	<p>Рассчитывается по значениям RBC и MCV.  <math>\text{HCT (\%)} = \text{RBC} \times \text{MCV} \times 100</math>, <math>\text{HCT (абсолют.)} = \text{RBC} \times \text{MCV}</math></p>
<p><b>Тромбоциты – PLT</b> (клеток/л, клеток/мкл)</p>	<p>Количество тромбоцитов  <math>\text{PLT} = \text{PLT cal} \times (\text{клеток/л, клеток/мкл})</math></p>
<p><b>Средний объем тромбоцитов – MPV</b> (фл)</p>	<p>Определяется по PLT-гистограмме.</p>
<p><b>Тромбокрит – PCT</b> (%, абсолютное значение)</p>	<p>Рассчитывается по значениям PLT и MPV.  <math>\text{PCT (\%)} = \text{PLT} \times \text{MPV} \times 100</math>,  <math>\text{PCT (абсолют.)} = \text{PLT} \times \text{MPV}</math></p>

# Определяемые параметры

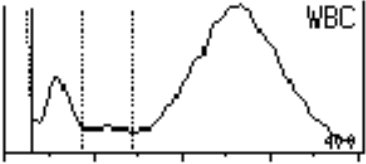
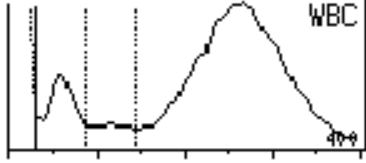
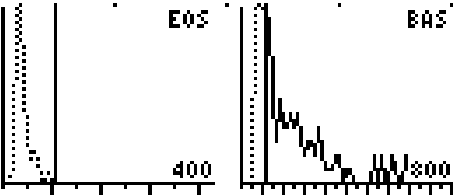
<p><b>Лейкоциты – WBC</b> (клеток/л, клеток/мкл)</p>	<p>Количество лейкоцитов. WBC = WBCscal x (клеток/л или клеток/мкл)</p>
<p><b>Дифференцировка лейкоцитов на 3 части:</b></p> <ol style="list-style-type: none"> <li>1. LYM, LY%: лимфоциты</li> <li>2. MID, MID%: моноциты и некоторые эозинофилы</li> <li>3. GRA, GR%: нейтрофилы, эозинофилы и базофилы</li> </ol>	<p>Абсолютные значения подсчитываются по каналам, заданным по трем дискриминаторам лейкоцитов (WBC): Проценты рассчитываются по абсолютным значениям WBC.</p>  <p>1.: RBC-LYM discriminator 2.: LYM-MID discriminator 3.: MID-GRA discriminator</p>
<p><b>Дифференцировка лейкоцитов на 5 частей:</b></p> <ol style="list-style-type: none"> <li>1. LYM, LYM%: лимфоциты</li> <li>2. MON, MON%: моноциты и некоторые эозинофилы</li> <li>3. NEU, NEU%: нейтрофилы</li> </ol>	<p>Абсолютные значения подсчитываются по каналам, заданным по трем дискриминаторам лейкоцитов (WBC): Проценты рассчитываются по абсолютным значениям WBC.</p>  <p>1.: RBC-LYM discriminator 2.: LYM-MID discriminator 3.: MID-GRA discriminator</p>
<ol style="list-style-type: none"> <li>4. BAS, BAS% базофилы</li> <li>5. EOS, EOS% эозинофилы</li> </ol>	<p>Каждая кривая распределения представляет данную популяцию лейкоцитов.</p> 

# RBC-гистограмма

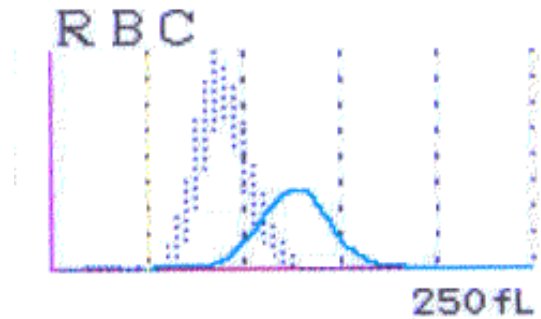
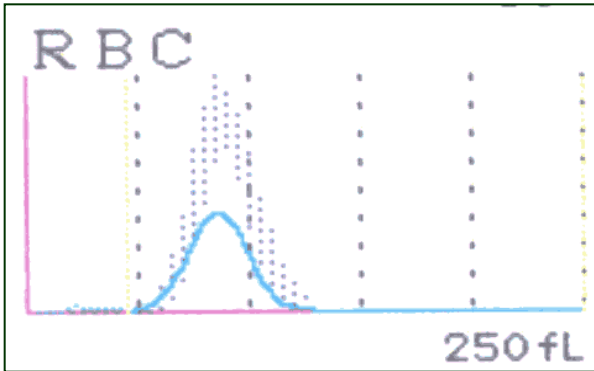
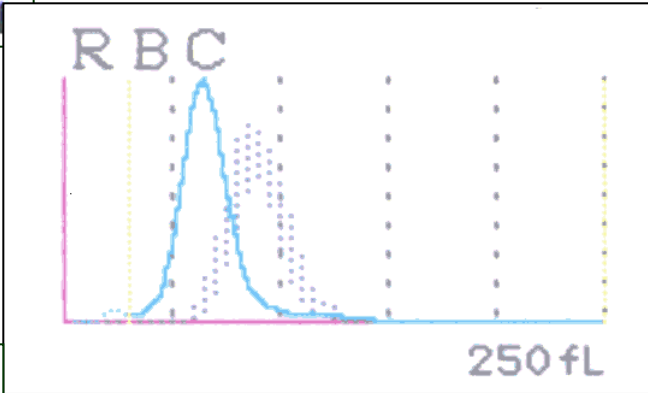
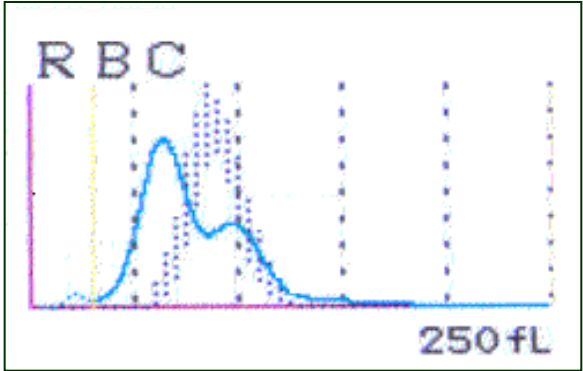
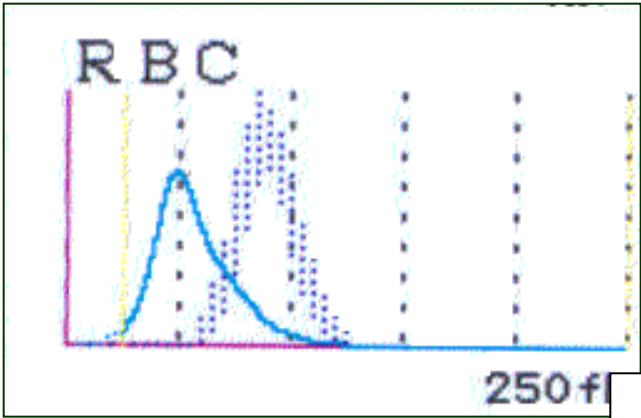

# Изменения WBC-гистограмм. Лимфоцитоз

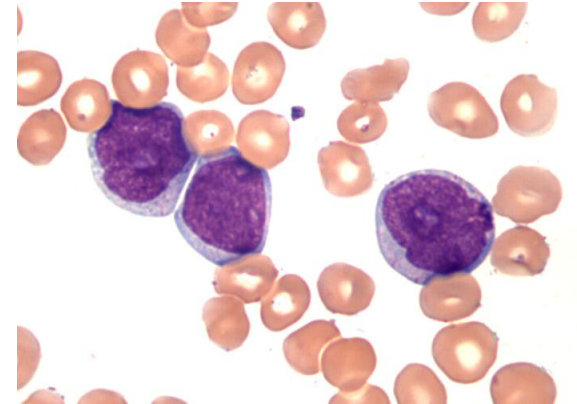
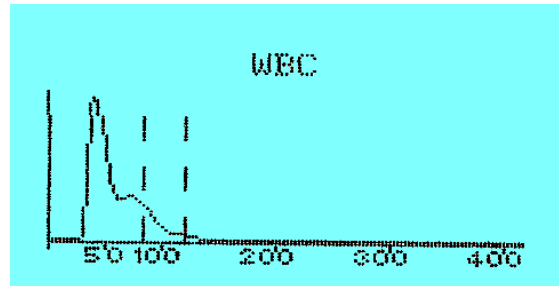
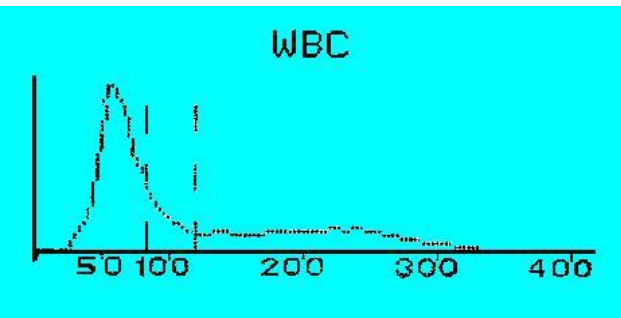
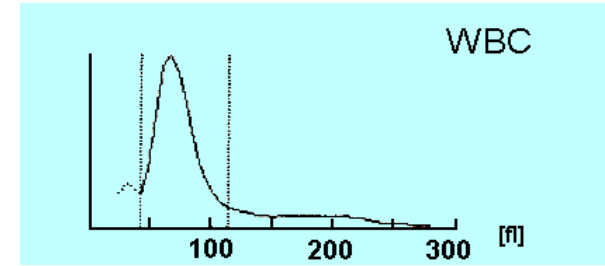
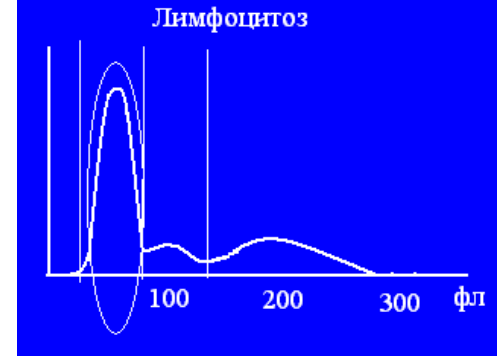
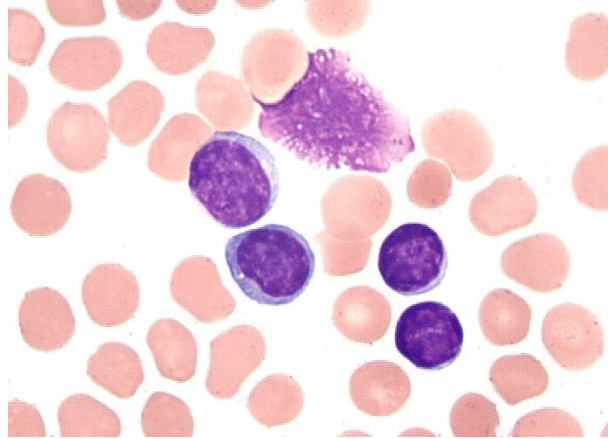
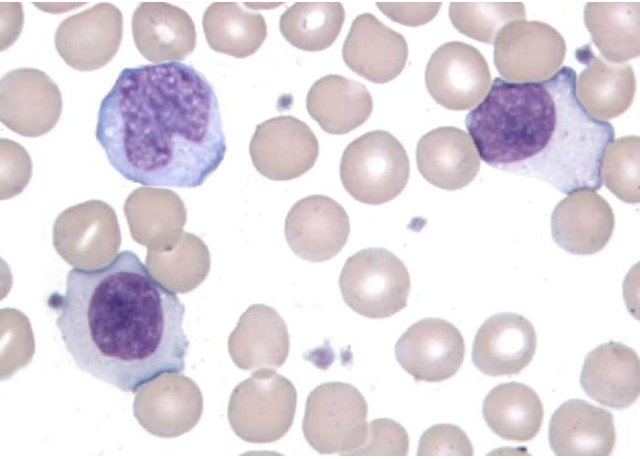

WBC –  $7,9 \times 10^9/\text{л}$ ,  
палочкоядерные  
нейтрофилы – 14%,  
сегментоядерные  
нейтрофилы – 13%,  
моноциты – 7%, лимфоциты  
– 66% (из них 30 – атипичные  
лимфоциты)

WBC –  $229,0 \times 10^9/\text{л}$ ,  
сегментоядерные  
нейтрофилы – 2%,  
лимфоциты – 98%.

WBC –  $35,0 \times 10^9/\text{л}$ , бласты - 66%,  
миелоциты – 7%,  
палочкоядерные нейтрофилы –  
4%, сегментоядерные  
нейтрофилы – 13%, моноциты –  
2%, лимфоциты – 8%.

# Изменения WBC-гистограмм. Нейтрофилез

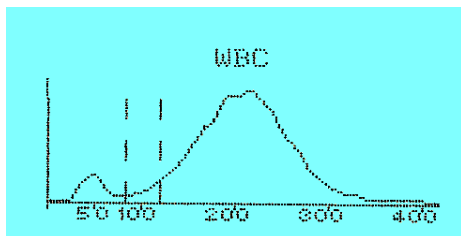
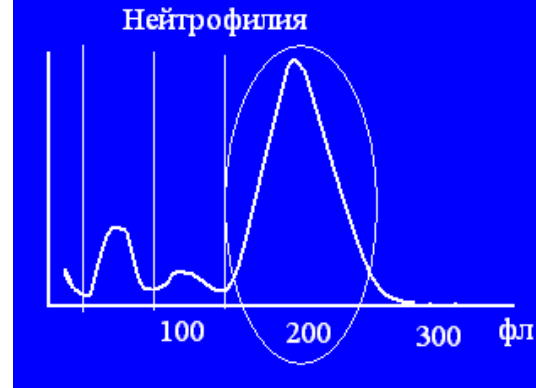

Лейкоцитарная гистограмма периферической крови больного с лейкоцитозом ( $13,1 \times 10^9/\text{л}$ ) и палочкоядерным сдвигом (11%).

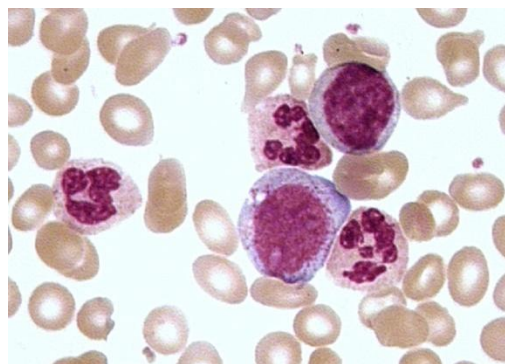
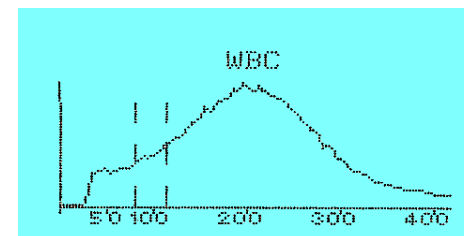

WBC –  $34,5 \times 10^9/\text{л}$ ,  
бласты – 7%,  
миелоциты – 18%,  
метамиелоциты – 2%,  
палочкоядерные  
нейтрофилы – 16%,  
сегментоядерные  
нейтрофилы – 39%,  
базофилы – 6%,  
моноциты – 6%,  
лимфоциты – 6%.

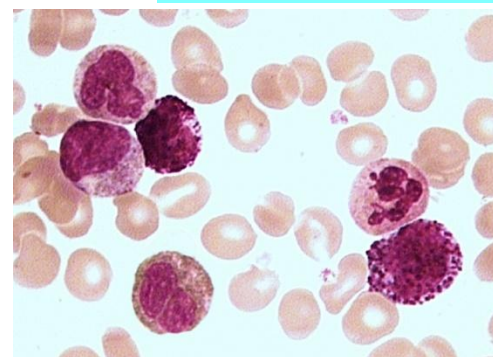

WBC –  $117,2 \times 10^9/\text{л}$ , бласты – 8%,  
миелоциты – 22%, метамиелоциты – 4%,  
палочкоядерные нейтрофилы – 15%,  
сегментоядерные нейтрофилы – 16%,  
эозинофилы – 15%, базофилы – 14%,  
моноциты – 3%, лимфоциты – 3%.

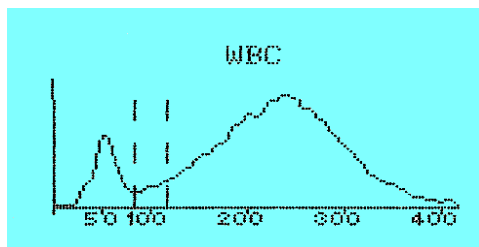



# Влияние количества гемолитика при дифференцировке WBC на 3 части

## Пример «недолизированной»

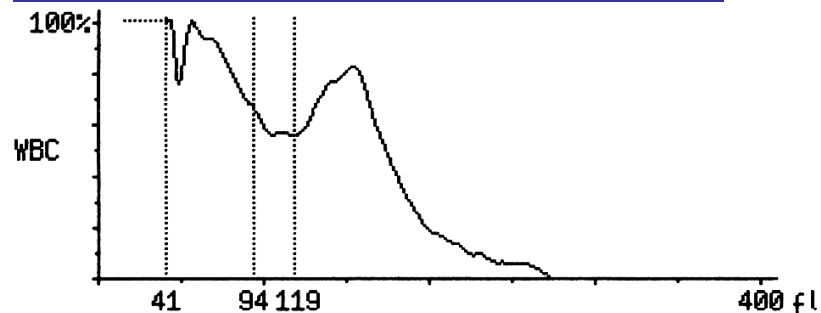

В недостаточно лизированных пробах некоторое количество эритроцитов RBC подсчитывается как лейкоциты WBC  
WBC=16.9 больше референсного, LYM% высокий

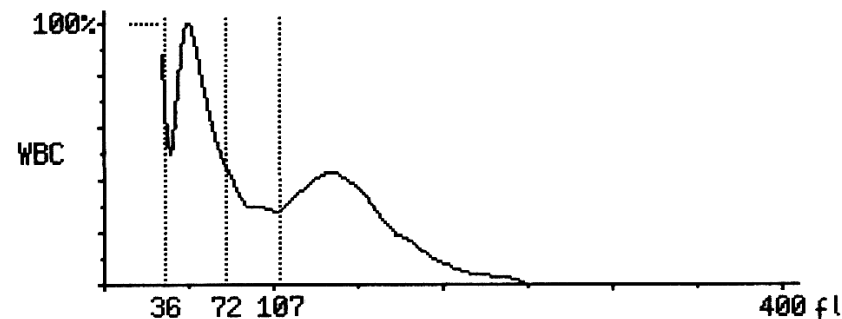

Та же проба с увеличением гемолитика (+0.1 мл)  
WBC = 13.7, корректный результат,  
хорошая дифференцировка на 3 части

## Пример «перелизированной»

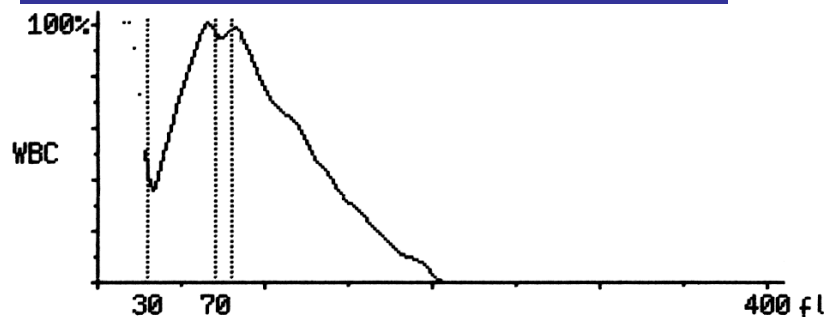

В чрезмерно лизированных пробах LYM и GRA перекрывают друг друга  
WBC = 20.6 корректный результат,  
плохая дифференцировка на 3 части

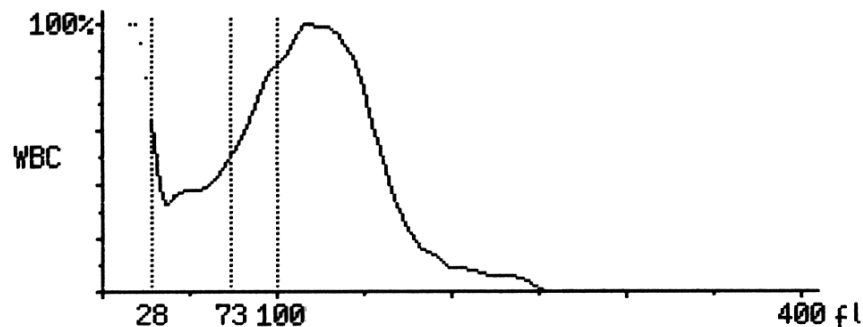

Та же проба с уменьшением гемолитика (-0.1 мл)  
WBC = 21.0 корректный результат,  
хорошая дифференцировка на 3 части



# Эффект засора апертуры

## Clean aperture

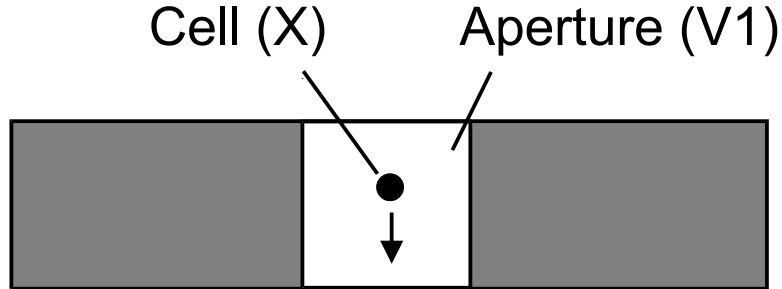

$$MCV1 \sim \frac{X}{V1}$$

## Partially clogged aperture

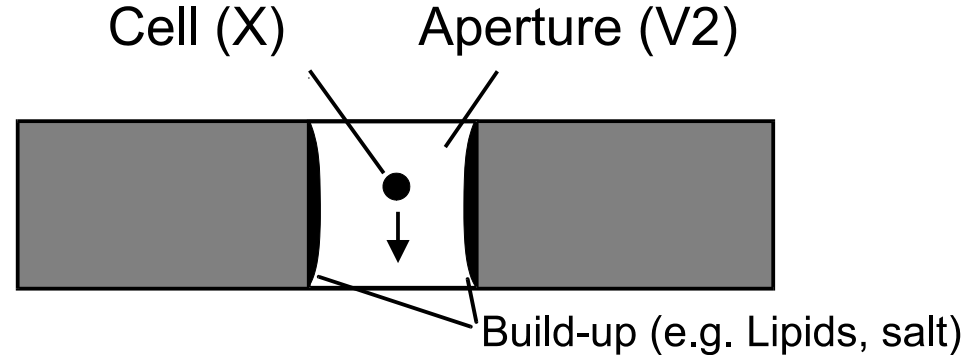

$$MCV2 \sim \frac{X}{V2}$$

$$V2 < V1 \longrightarrow MCV2 > MCV1$$

# Аксессуары и принадлежности

Наименование	Описание
Реагенты	<ul style="list-style-type: none"><li>• Изотонический разбавитель (дилуэнт)</li><li>• Лизирующий раствор</li><li>• Очищающий раствор</li><li>• Специальные реагенты для эозинофилов и базофилов (Abacus junior 5, Abacus 5)</li></ul>
Принадлежности для забора крови	<ul style="list-style-type: none"><li>• Пробирки с (ЭДТА)</li><li>• Салфетки</li></ul>
Принтер	Встроенный принтер, или внешний принтер: <ul style="list-style-type: none"><li>• лазерный,</li><li>• струйный,</li><li>• матричный,</li><li>• термопринтер</li></ul>
Клавиатура	Стандартная клавиатура для PC
Устройства для перемешивания проб	Гематологический миксер

## **К основным достоинствам кондуктометрических счетчиков частиц относятся:**

- высокая скорость счета и измерения частиц;
- хорошая воспроизводимость результатов;
- способность определять малые концентрации частиц;
- малый объем пробы, необходимый для анализа;
- возможность регистрировать кривые распределения по размерам;
- простота конструкции и обслуживания по сравнению с приборами других типов.

## Недостатки кондуктометрических счетчиков:

- Анализируемые частицы обязательно должны находиться в жидком электролите, проводимость которого известна.
- Проводимость же биологических жидкостей, величина неопределенная и переменная, зависящая от многих факторов.
- При подсчете микрочастиц кондуктометрическим методом существуют очень жесткие ограничения на диаметр анализирующего отверстия, который должен быть порядка размеров микрочастиц.



3-diff гематологические анализаторы (или 18-параметровые) – принцип **Культера**.

- «видит» только объем клетки
- «не видит» внутреннюю структуру клетки, её морфологию
- клетки, имеющие один объем, но разную внутреннюю структуру выглядят совершенно одинаково
- ограничение метода непреодолимо технологически!

# Обязательные процедуры обслуживания прибора

- Ежедневно: промывка E-Z раствором для белковой очистки.
- Ежеженедельно: очистка пробоотборника с помощью раствора Probe Cleaner
- Ежеквартально: осмотр состояния блока шприцов, очистка крышек измерительных камер.
- Очистка по требованию прибора с помощью раствора Probe Cleaner:
- Текущие процедуры:
  - Замена реагентов
  - Осушка трубок при коротко-временном выключении прибора
  - Консервация прибора при длительном выключении более 5 дней
- По требованию:
  - Раз в 3-6 месяцев в зависимости от нагрузки на прибор - замена блока обтирки иглы
  - Замена фильтров вакуума или давления
  - Замена наконечника поршня шприца разбавителя (1 раз в год или реже в зависимости от загрузки)

**Весь ряд гематологических анализаторов по виду выполняемых исследований можно разделить на четыре типа**

- **К первому типу** относятся приборы, выполняющие анализ по небольшому числу показателей, обычно по 6–8, и без дифференцирования лейкоцитов на субпопуляции.

- **Ко второму классу** следует отнести 16-20-параметровые анализаторы, так называемые 3-DIFF системы, способные дифференцировать лейкоциты на три субпопуляции.

- **К третьему классу** относятся так называемые 5-DIFF системы, способные дифференцировать лейкоциты по 5 популяциям и позволяющие определять до 28 параметров.

- **Четвертый класс** – анализаторы с модулем дифференцирования ретикулоцитов. Общее количество параметров, определяемых анализаторами с таким модулем доходит до 40.

- **Пробоподготовка**

По способу подготовки проб гематологические анализаторы делятся на *полуавтоматические анализаторы*,

- В них подготовка проб отделена непосредственно от анализа и производится в специальных приборах — дилютерах.

Вторая группа — *полностью автоматические анализаторы* — в свою очередь делится на еще две группы. Приборы **первой группы** позволяют работать только с предразведенной кровью, **вторая группа** анализаторов может работать непосредственно с цельной кровью. Для гематологического анализа может использоваться как капиллярная, так и венозная кровь.



# Производительность

- Приборы первых двух классов производят до 60 анализов в час.
- Приборы старшего класса имеют производительность от 60 до 120 анализов в час. Скорость работы приборов лимитирована как самой методикой исследования, так и особенностями подготовки проб.

- **Объем пробы**

Современные гематологические анализаторы используются для анализа от 10 до 300 микролитров цельной крови. Более низкие объемы крови позволяют использовать систему в педиатрии, а также более экономно расходовать кровь, что дает возможность проведения повторных исследований. Кроме того, более низкие объемы проб снижают потребление реагентов.

- **Реагентная база**

Помимо подготовки проб большое значение имеет реагентная база. Количество разных реагентов, используемых анализатором, существенно влияет на себестоимость и качество исследований.

- **Открытые системы**

Анализаторы младших классов могут работать как реагентами, произведенными фирмой-изготовителем, так и с реагентами других производителей, что обычно не сказывается на аналитическом качестве исследования, но может существенно повлиять на работоспособность прибора.

**Закрытые системы** - приборы могут работать только с реагентами, произведенными фирмой-изготовителем.

- **Система представления информации**

Обычной формой предоставления результата являются абсолютные и относительные показатели, а также гистограммы и флаги. Использование флагов и гистограмм существенно упрощает расшифровку результатов анализа. Наличие у приборов специальных интерфейсов, позволяющих выводить информацию на принтер, внутри лабораторную сеть или отдельно стоящий компьютер, является в настоящее время обязательным требованием. Также важным является сохранение результатов исследования в памяти прибора.

Название

Поле режима подсчёта

Поле состояния системы

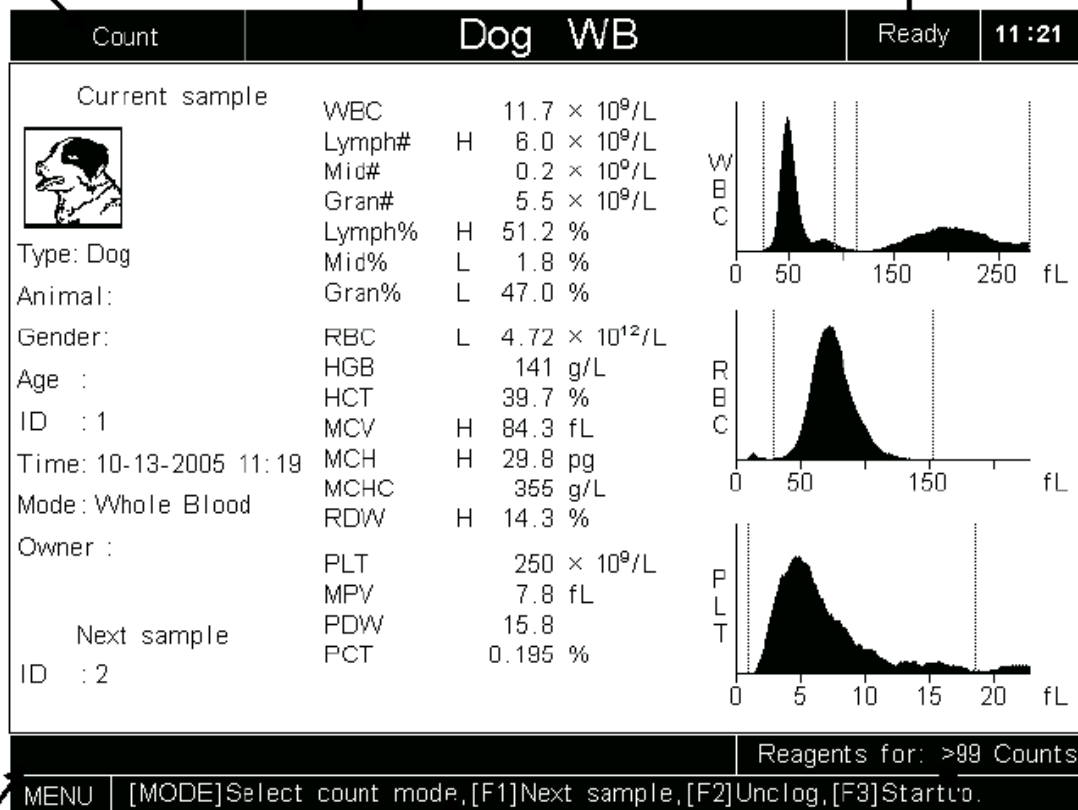

Поле отображения ошибок

Поле помощи

Зона состояния реагентов

**При выборе гематологического анализатора  
следует учитывать целый ряд факторов:**

- Измеряемые параметры
- Метод исследования
- Производительность прибора
- Автоматическая или полуавтоматическая подготовка проб
- Объем пробы
- Реагентная база
- Удобная система выдачи информации
- Наличие программы контроля качества
- Совокупная стоимость владения

**Контроль качества (КК)** - система мер, направленных на количественную оценку точности, воспроизводимости и правильности лабораторных исследований

**Сущность КК** - сопоставление результатов исследования проб с результатами исследования контрольного материала и измерение величины отклонения.

**Цели КК :**

- Устранение систематических ошибок и сведение до минимума числа случайных ошибок.
- Достижение оптимальных стандартных условий исследования биологических жидкостей во всех КДЛ

# Контроль качества должен быть:

- 1 Систематическим (по единым правилам), повседневным - ***анализ контрольных проб должен включаться в обычный ход работы лаборатории***
- 2 Охватывать все области измерений (***норма, высокие и низкие патологические значения***)
- 3 Производиться в реальных условиях работы лаборатории (***так же, как обычные пробы пациентов, т.е. тем же персоналом и в тех же условиях***)
- 4 Объективным (***желательно «шифровать» контрольный материал, что бы исполнитель не знал, где опыт, а где контроль***)



## CBC - 3D®



Контрольная кровь для анализаторов Beckman Coulter, Abbott Cell-Dyn, ABX и других. Стабильность в закрытой пробирке 105 суток, в открытой 14 суток. Поставляется в пробирках 5 ml для анализаторов с прокалыванием крышки или 2 ml с завинчивающейся крышкой для анализаторов с ручной подачей пробы.

## **Клетки (частицы) контрольной крови должны удовлетворять следующим требованиям:**

отсутствие электропроводности;  
сопоставимость по размерам с контролируруемыми клетками;  
сходная плотность;  
стабильность размеров во времени;  
химическая инертность.

Выпускаемая сегодня контрольная кровь представляет собой смесь, содержащую  
**стабилизированные эритроциты,  
частицы латекса вместо лейкоцитов,  
тромбоциты животных и пр.**

Поэтому **стабилизированная кровь не является идеальным контрольным материалом**, т. к. у содержащихся в ней клеток изменены размеры, форма поверхности, реологические свойства и специфическая электропроводность.

# Типы контрольных материалов для гематологических исследований

<b>Наименование</b>	<b>Контроль параметров</b>	<b>Срок годности</b>
Стандартный раствор гемоглобина	Гемоглобин	1 год
Гемолизат	Гемоглобин	1 год
Консервированная кровь	Параметры, указанные в паспорте к контрольному материалу	От 21 дня до 6 мес.
Суспензии (фиксированные клетки)	Эритроциты, тромбоциты, лейкоциты	От 6 мес. До 1 года
Окрашенные мазки крови	Лейкоцитарная формула	Несколько лет

# Проточная цитометрия

Flow Cytometer



# Гематология сегодня – это проточная цитофлуориметрия

## 1. Размер / объем клеток

- Импедансный метод (Метод Культера)
- Проточная цитометрия - измерение прямого светорассеивания лазерного луча

## 2. Внутренняя структура

- Проточная цитометрия - измерение бокового светорассеивания лазерного луча

## 3. Содержание нуклеиновых кислот (РНК/ДНК, зрелость и метаболическая активность клетки):

- Проточная цитофлуориметрия

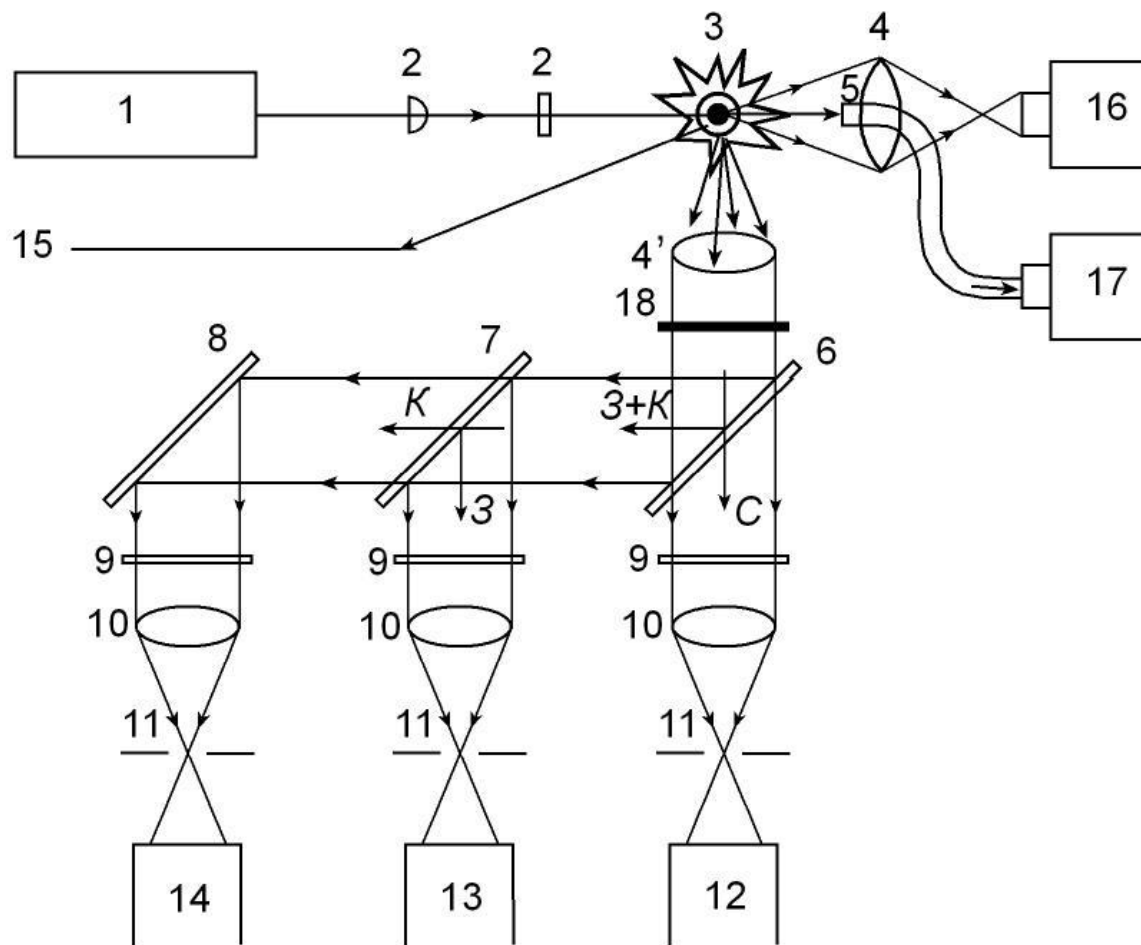

**Оптическая схема цитометров, построенная по ортогональному принципу.** 1 – источник света, 2 – линзы конденсора, 3 – проточная камера (поток с клетками идет перпендикулярно плоскости схемы), 4 – светособирающие линзы, 5 – световод для сбора ослабленного пучка света. 6 и 7 – светоделительные дихроичные пластинки, 8 – зеркало, 9 – барьерные фильтры с длинноволновым пропусканием, 10 – фокусирующие линзы, 11 – полевые диафрагмы, 12, 13, 14 – ФЭУ, 15 – сигнал от электрического датчика объема, 16 – фотодиод регистрации светорассеяния под малыми углами, 17 – фотодиод регистрации ослабления светового пучка, 18 – экваториальная заслонка от отраженного света возбуждения

## 1. Fluidics

Cells in suspension flow in single-file through an illuminated volume where they scatter light and emit fluorescence

## 2. Optics

that is collected, filtered and converted

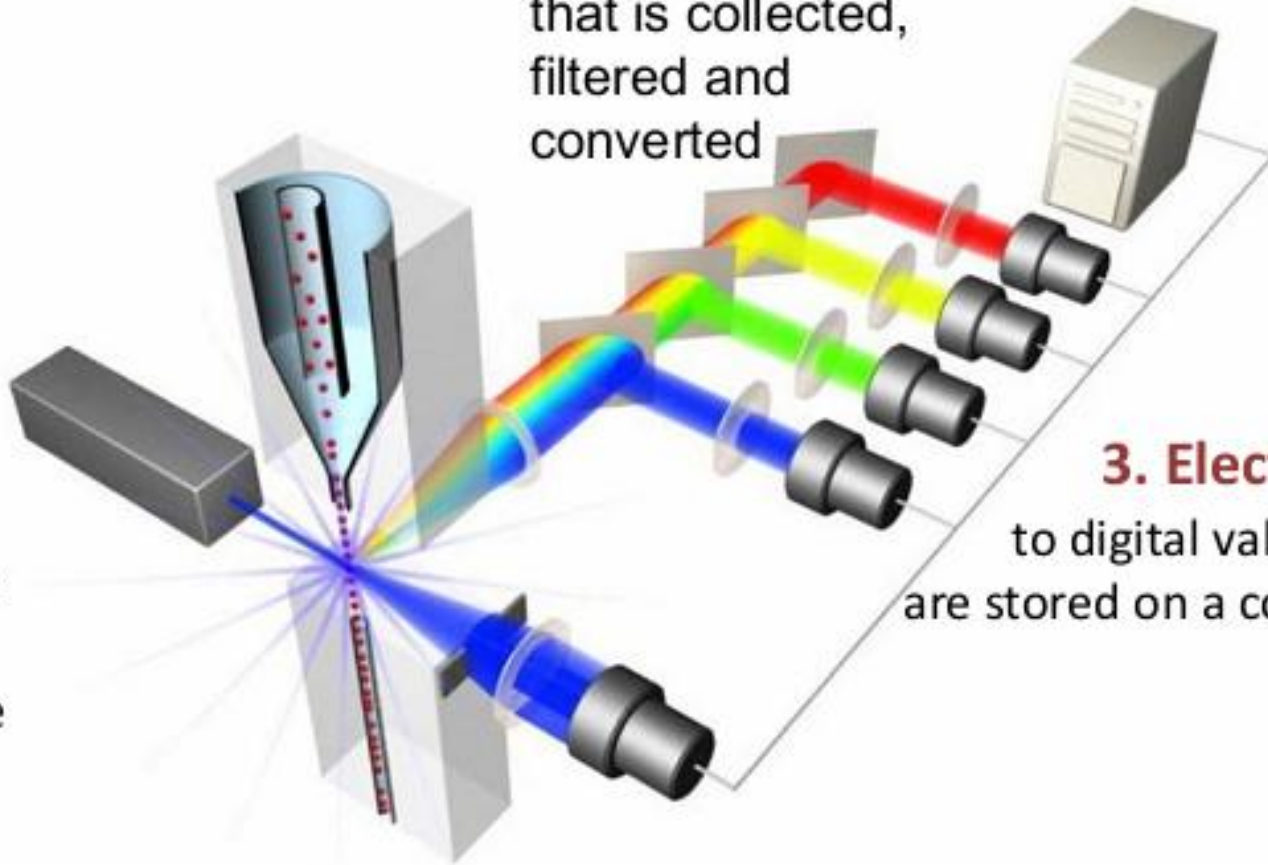

## 3. Electronics

to digital values that are stored on a computer

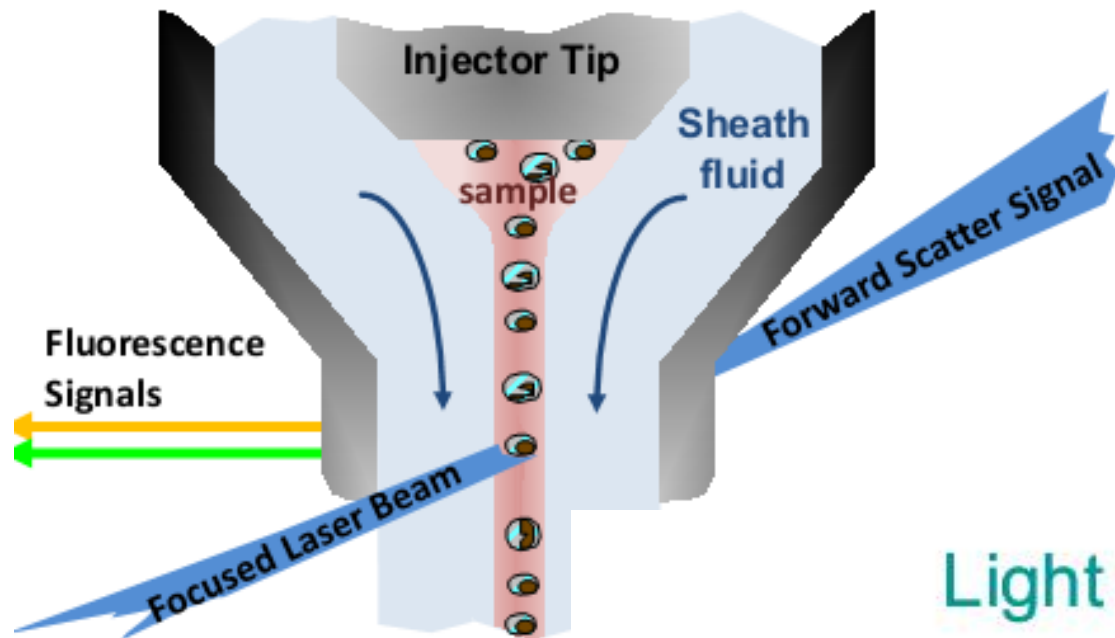

## Light Scatter

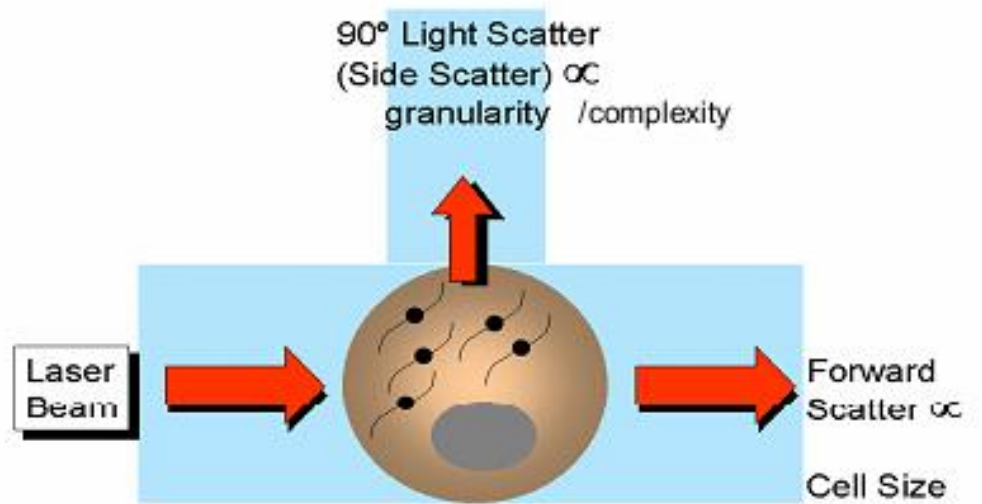



## *Проточная цитометрия.*

- **Клетки крови можно дифференцировать на основе лазерной цитофлуорометрии. Искомые клетки, точнее их маркеры – CD-антигены, окрашивают флуоресцирующими антителами. Для окрашивания клеток (например, CD4+, CD8+-Т-лимфоцитов) применяют моноклональные антитела против их CD-антигенов, меченные флуоресцеинизотиоцианатом (ФИТС), дающим зеленую флуоресценцию, или фикоэритрином, дающим красное свечение.**

**Образец крови после обработки мечеными моноклональными антителами пропускают через тонкую трубку. Через исследуемый образец пропускают лазерный луч, который возбуждает свечение флюорохрома.**

**Фотоумножитель улавливает светорассеивание, по которому анализируется размер, гранулярность клетки, и регистрирует флюоресценцию, свидетельствующую о количестве меченых антител, связанных с клеткой. Интенсивность флюоресценции коррелирует с плотностью антигенов на поверхности клеток и может быть количественно измерена с помощью фотоэлемента. Полученные результаты преобразуются в гистограмму.**

# Определение размера

## Light Scattering

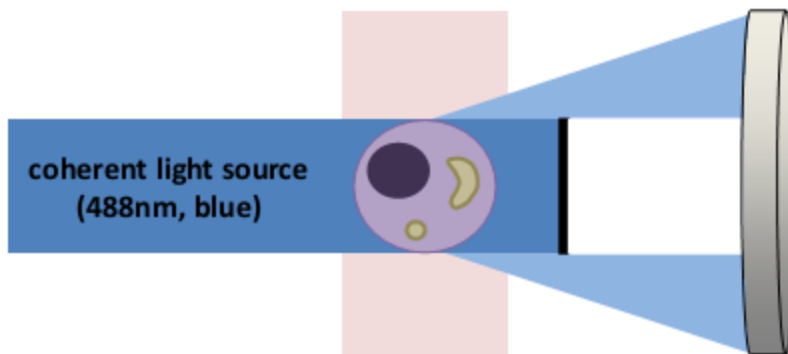

**Forward Scatter FSC**  
small angle scattering ( $0.5-5^\circ$ )  
(roughly) size and shape (blue)



# Определение размера

## Light Scattering

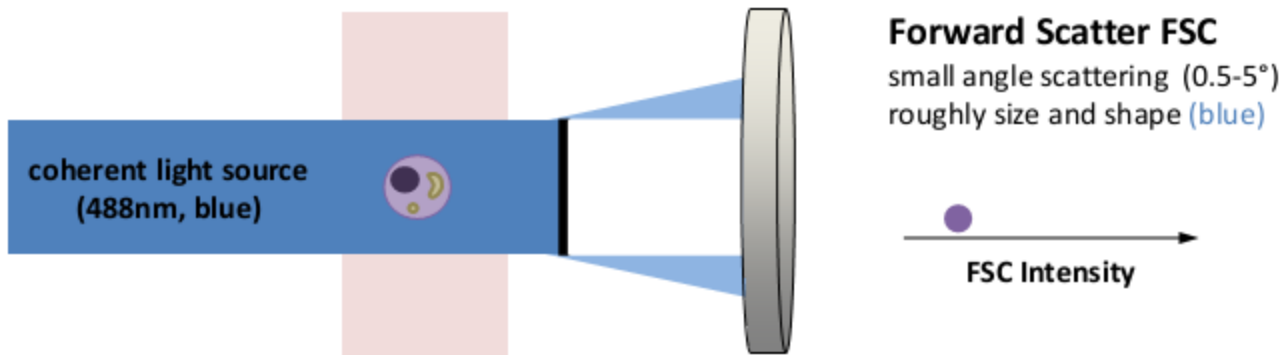

# Определение структуры

## Light Scattering

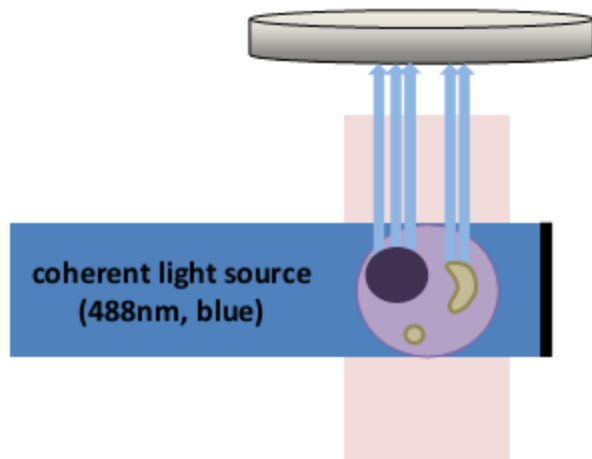

### Side Scatter SSC

large angle scattering (15-150°), darkfield, complexity and granularity (blue)

# Определение структуры

## Light Scattering

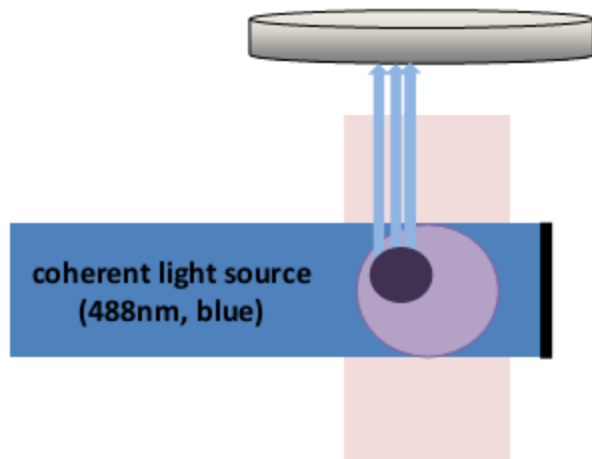

### Side Scatter SSC

large angle scattering (15-150°), darkfield, complexity and granularity (blue)

# Гистограмма распределения клеток по размеру

## Histogram

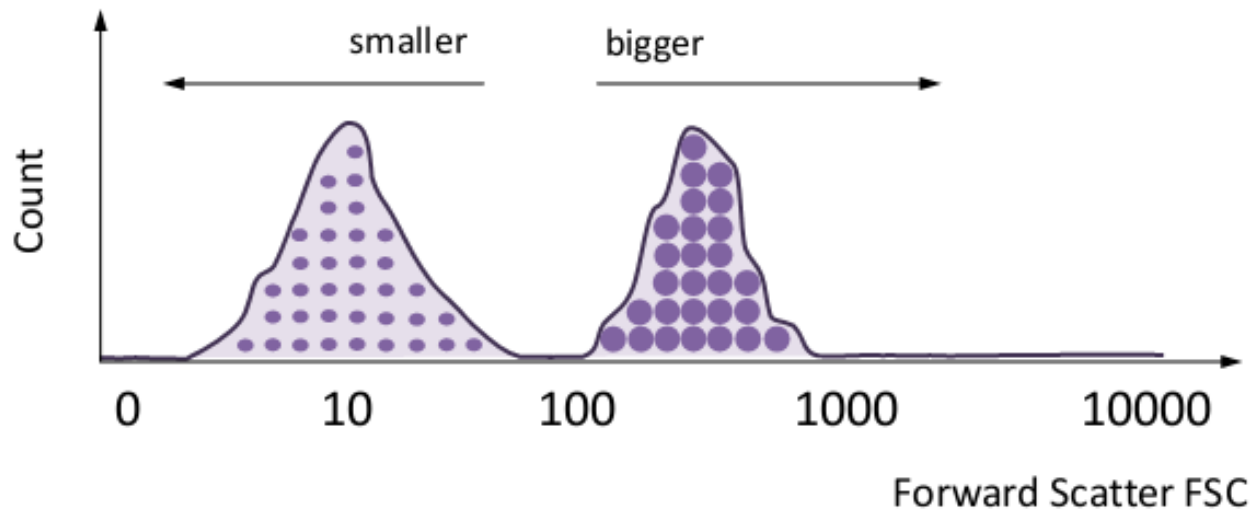

# Скатерограмма

## Dot Plot

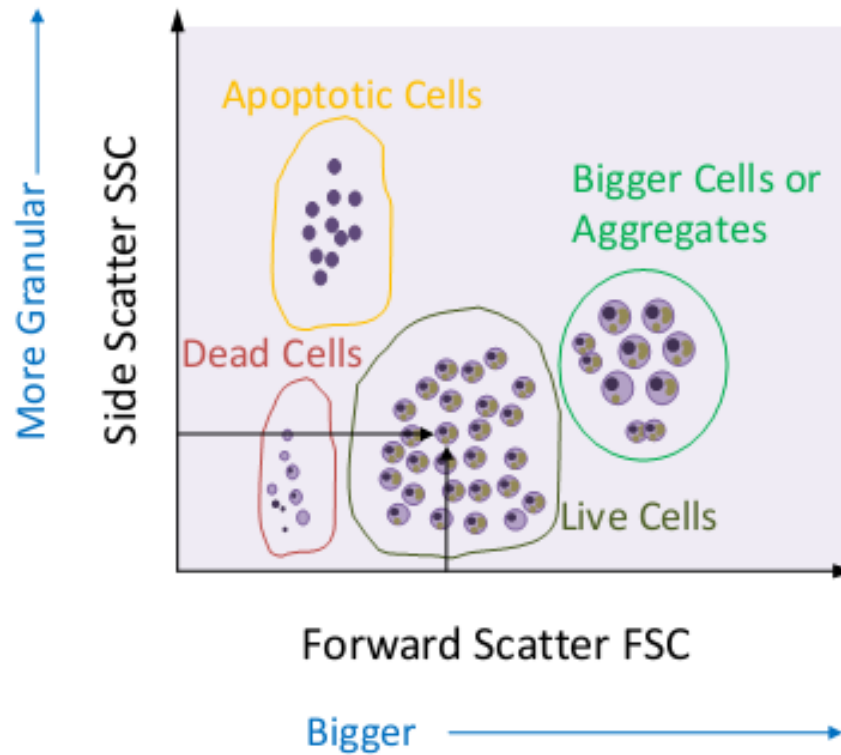



# Скатерограмма

## Light Scattering in Whole Blood

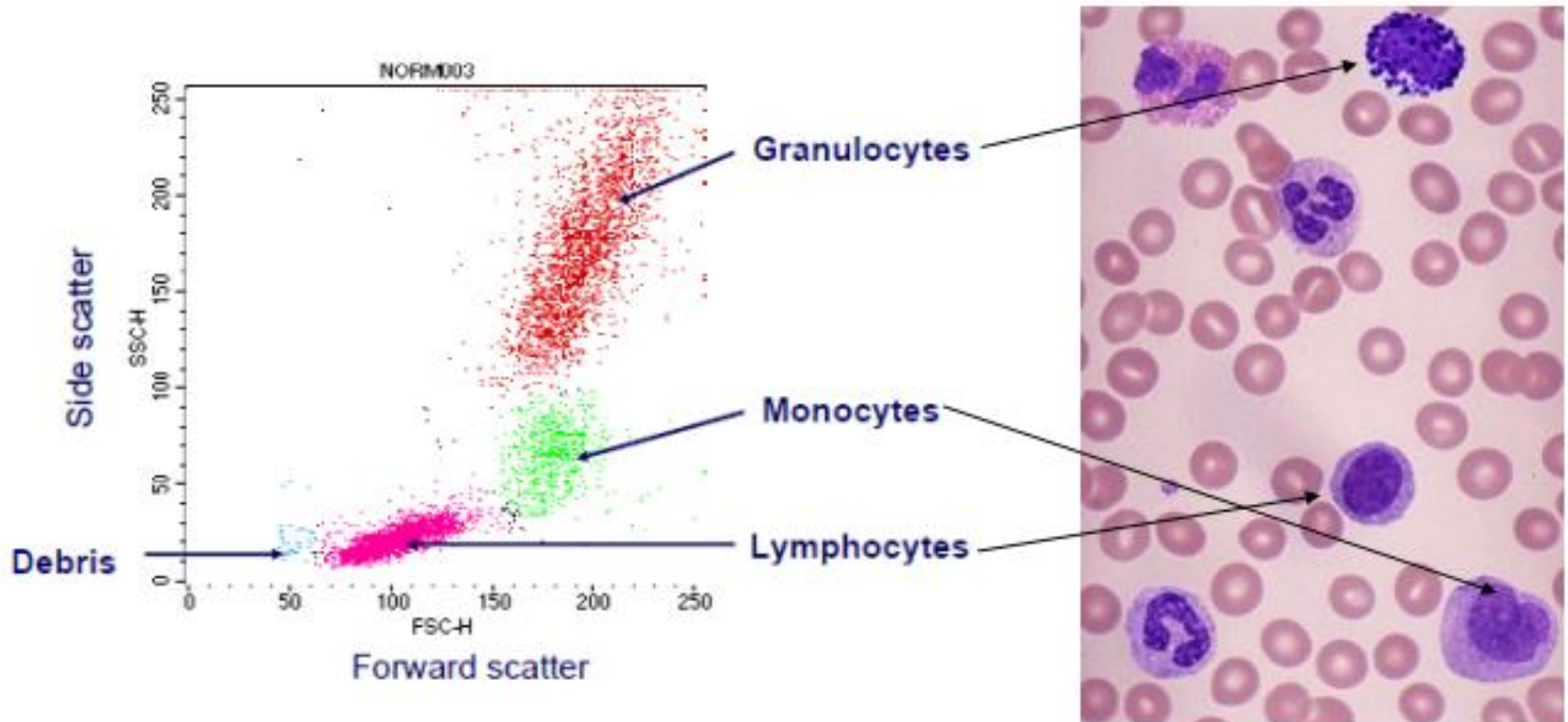

# Регистрация флюоресценции

## Colours

- Antibodies
- Fluorescent dyes
- Fluorescent proteins

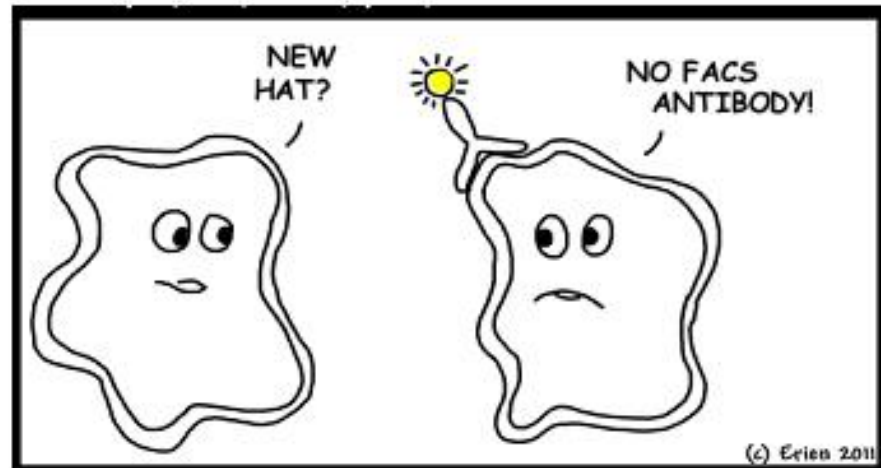

# Регистрация флюоресценции

## Fluorescence

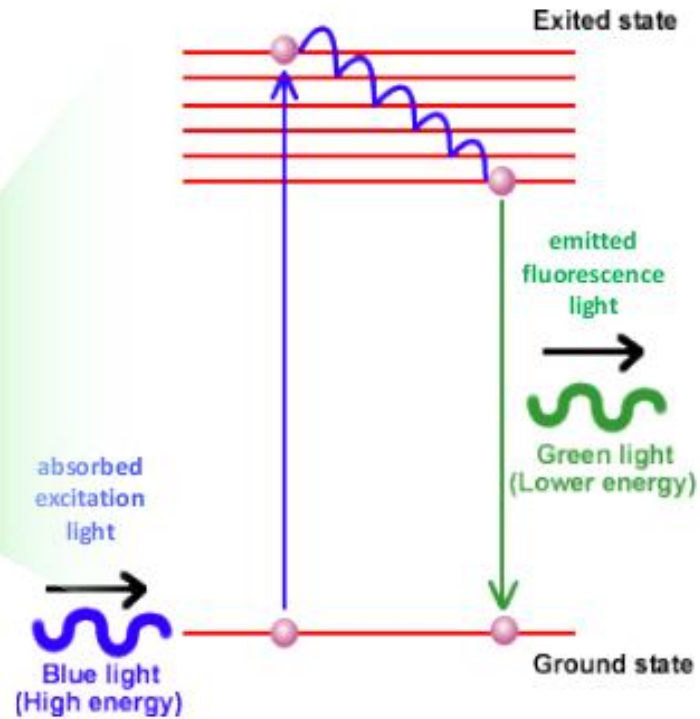
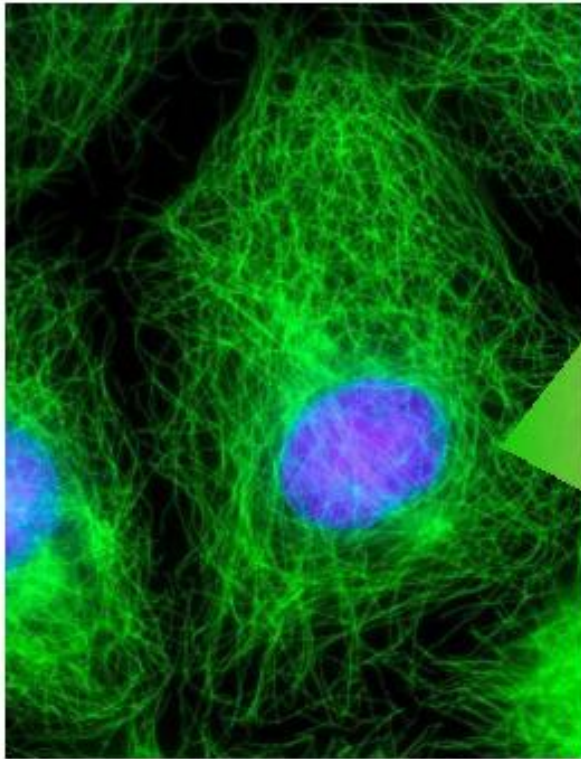

# Регистрация флюоресценции

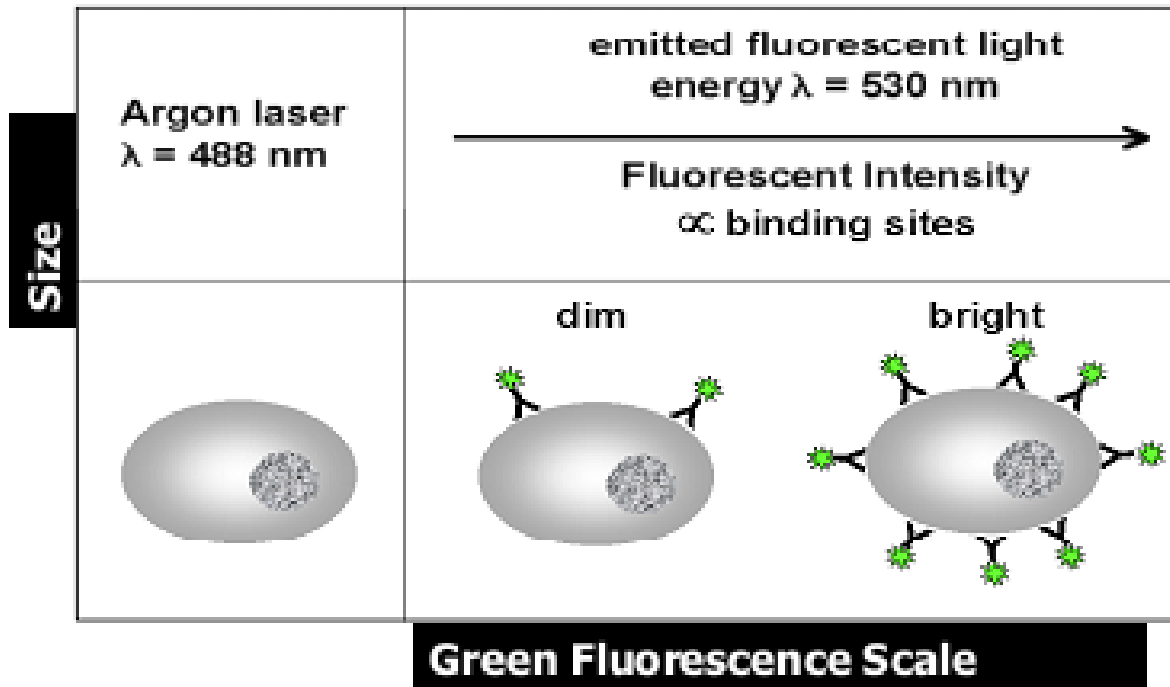

Fluorescent probes absorb energy from laser

Release absorbed energy by emission of photons at longer wavelength

# Регистрация флюоресценции

## Fluorescence

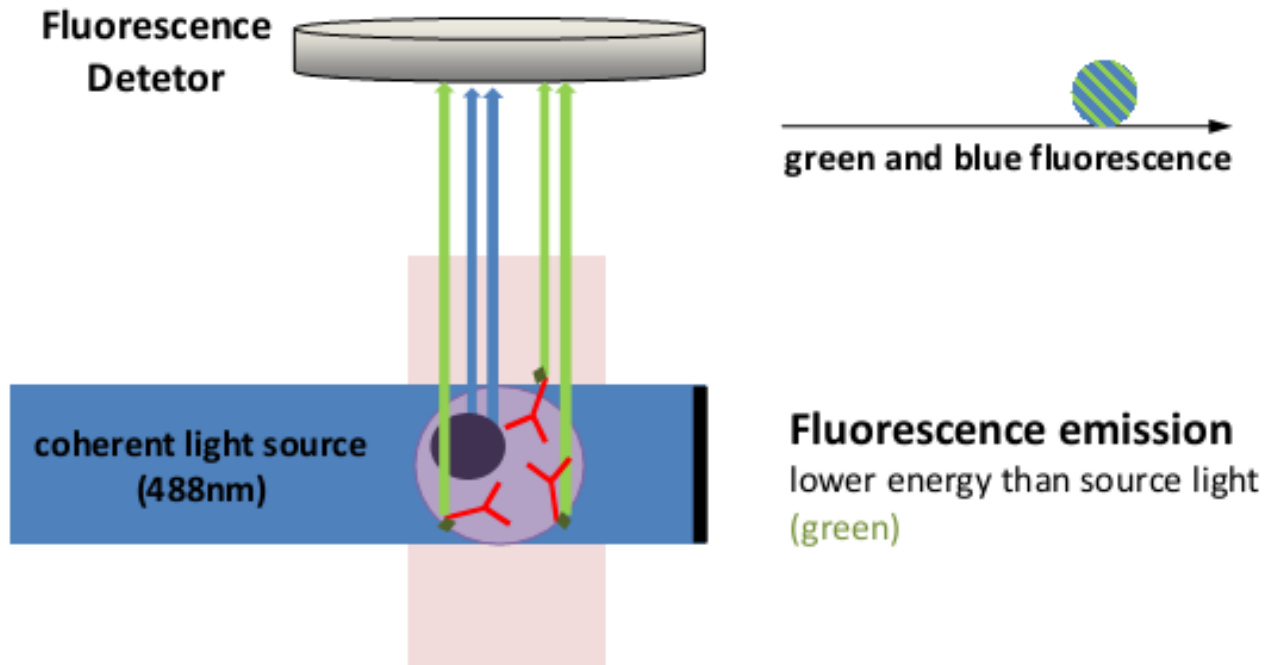

# Регистрация флюоресценции

## Filter Properties

**Long-pass filters** transmit wavelengths above a **cut-on** wavelength

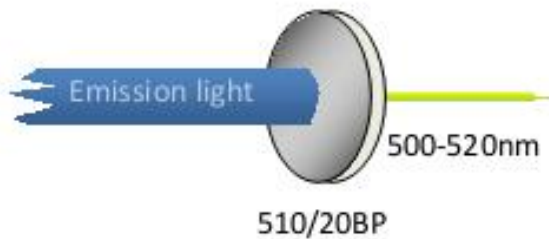
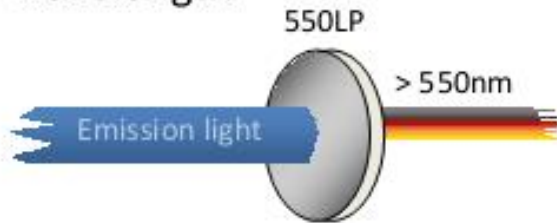

**Band-pass filters** transmit wavelengths in a narrow range around a specified wavelength

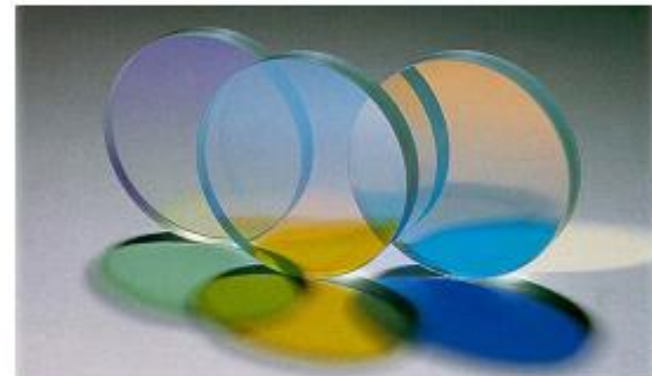
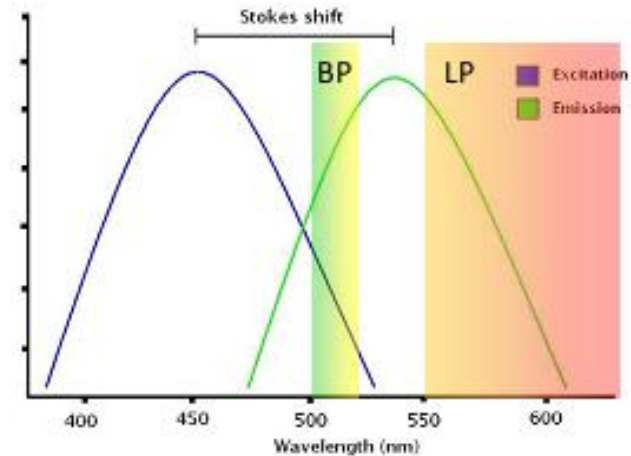

# Регистрация флюоресценции

## Fluorescence

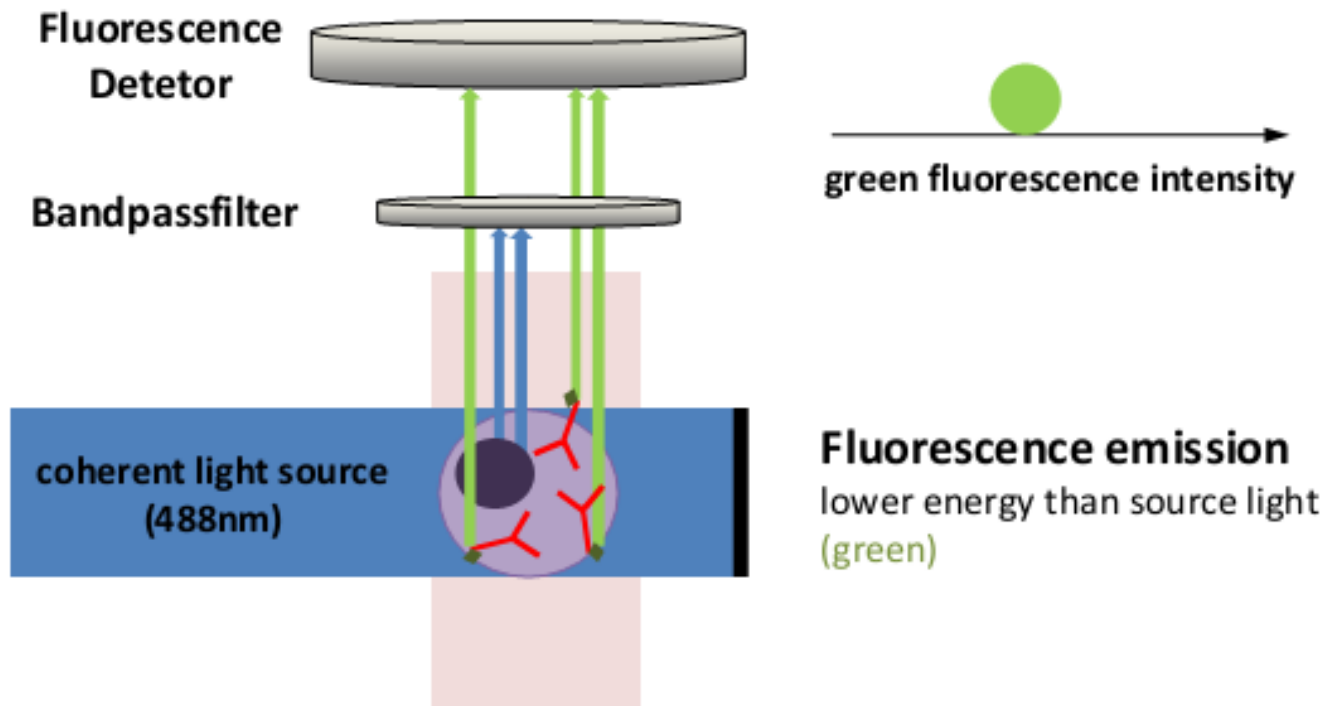



# Регистрация флюоресценции

## More Fluorescent Parameters...

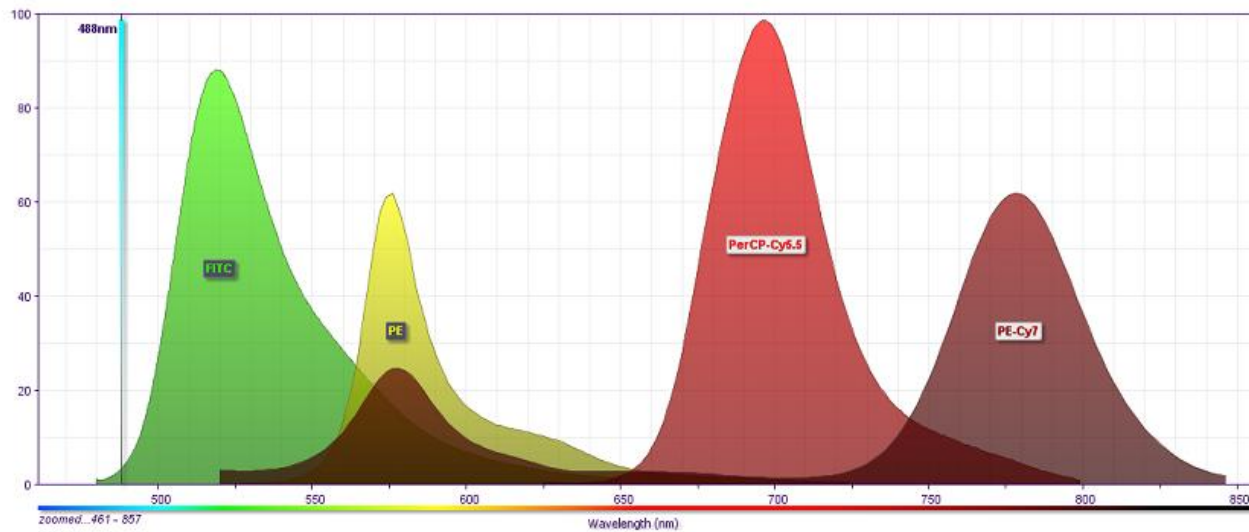
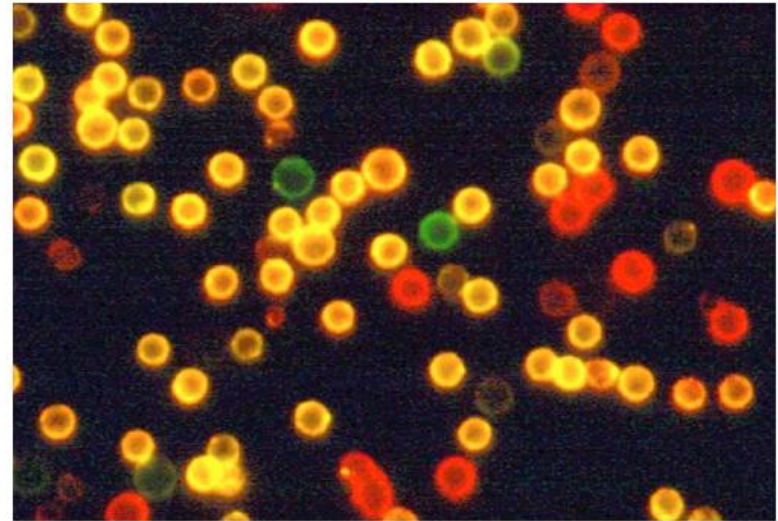



# Регистрация флюоресценции

## Dichroic Mirror

At an other angle the filter can be used as a **dichroic filter** or **dichroic mirror**

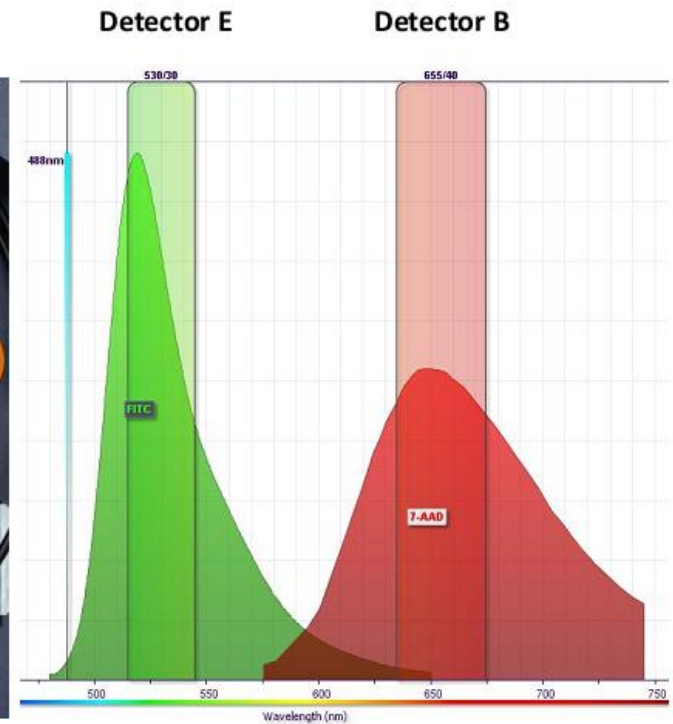
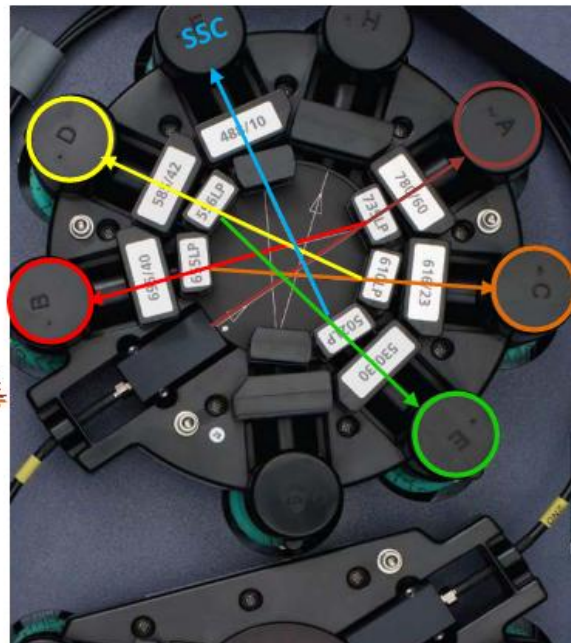
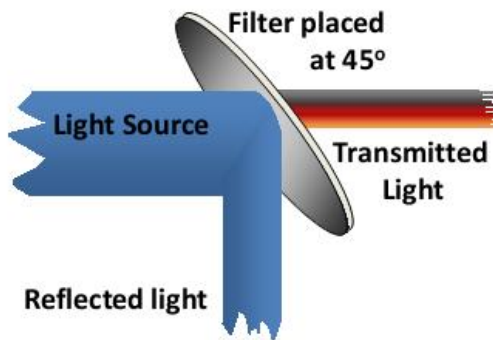

# Регистрация флюоресценции

## Channel Layout of a laser-based Flow Cytometer

- Photon-distribution to detectors according to energy-levels (wavelengths)
- Optical elements provide separation of channels and wavelength selection

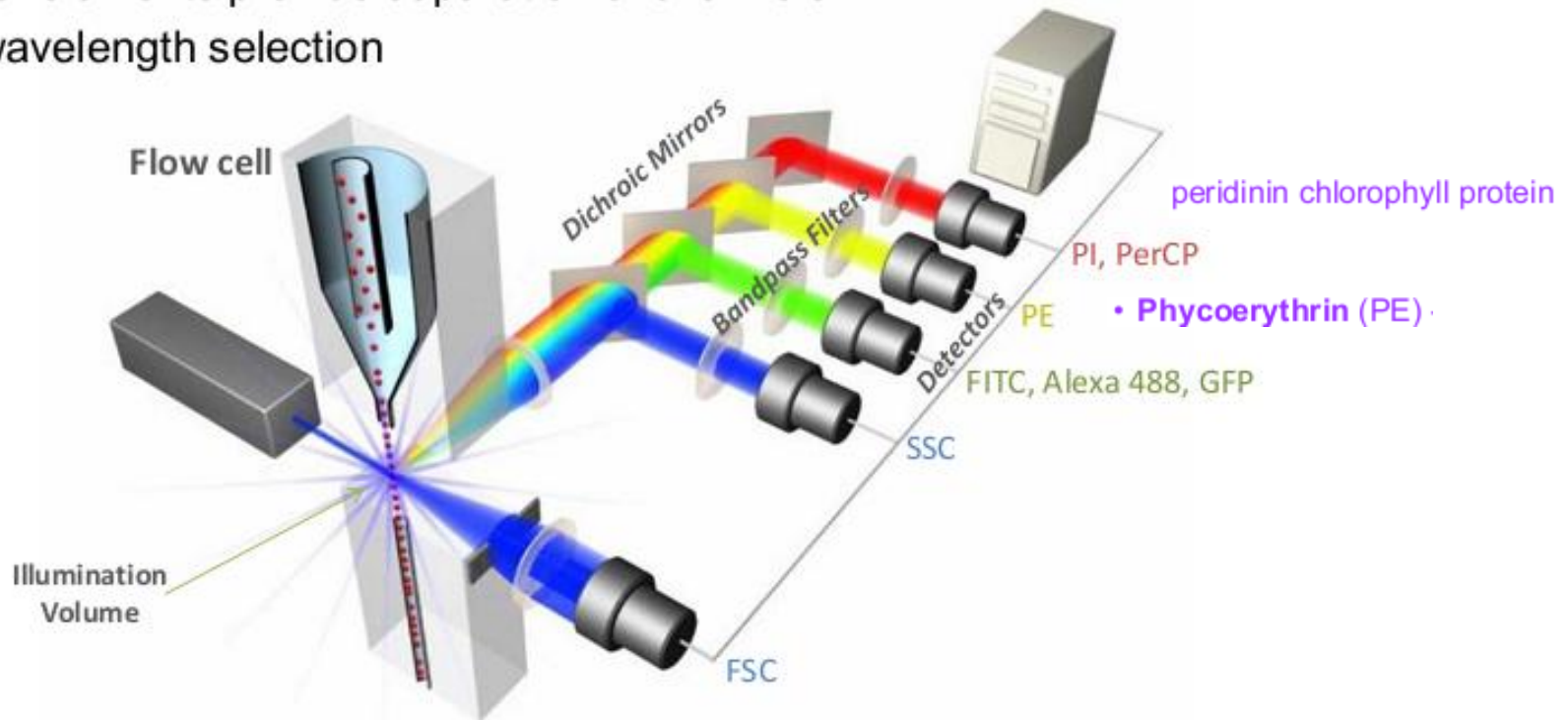

# Регистрация флюоресценции

## Electronics – Voltage Pulse

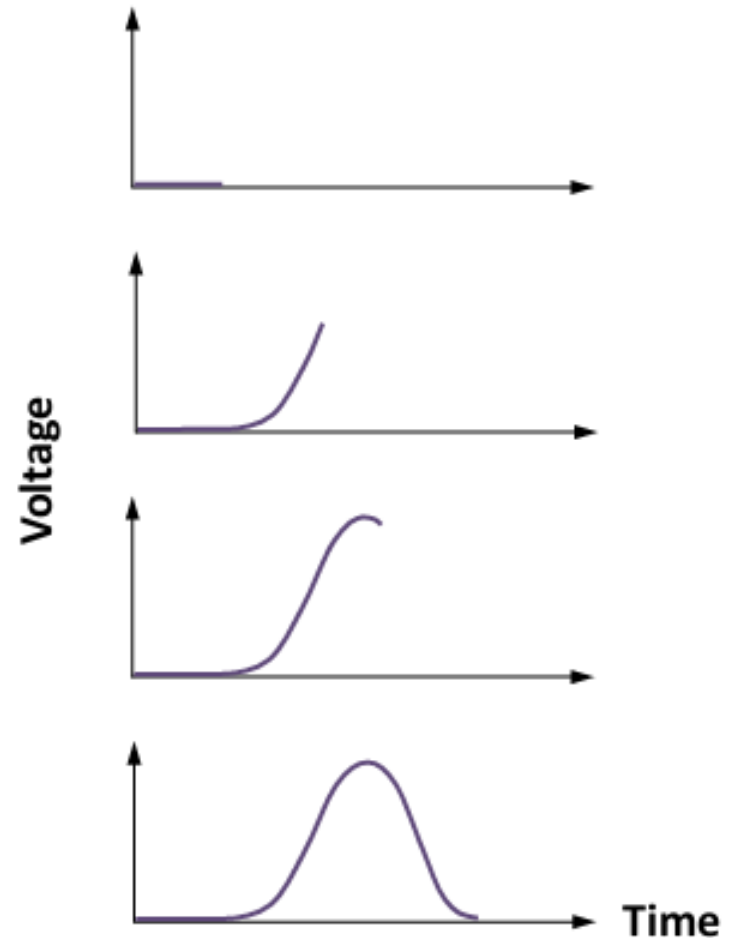
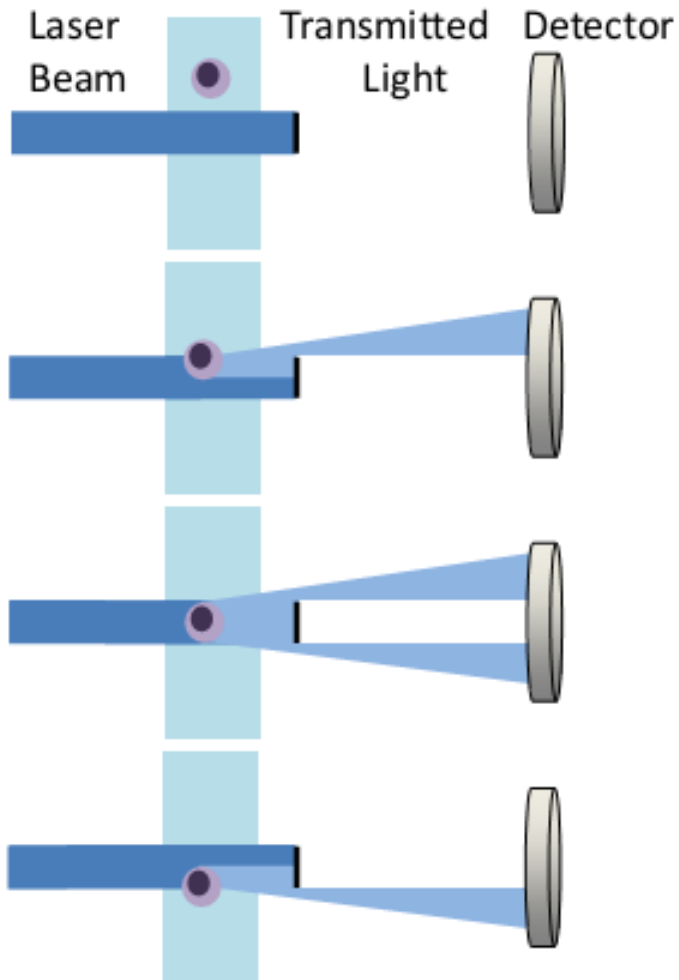

# Регистрация флюоресценции

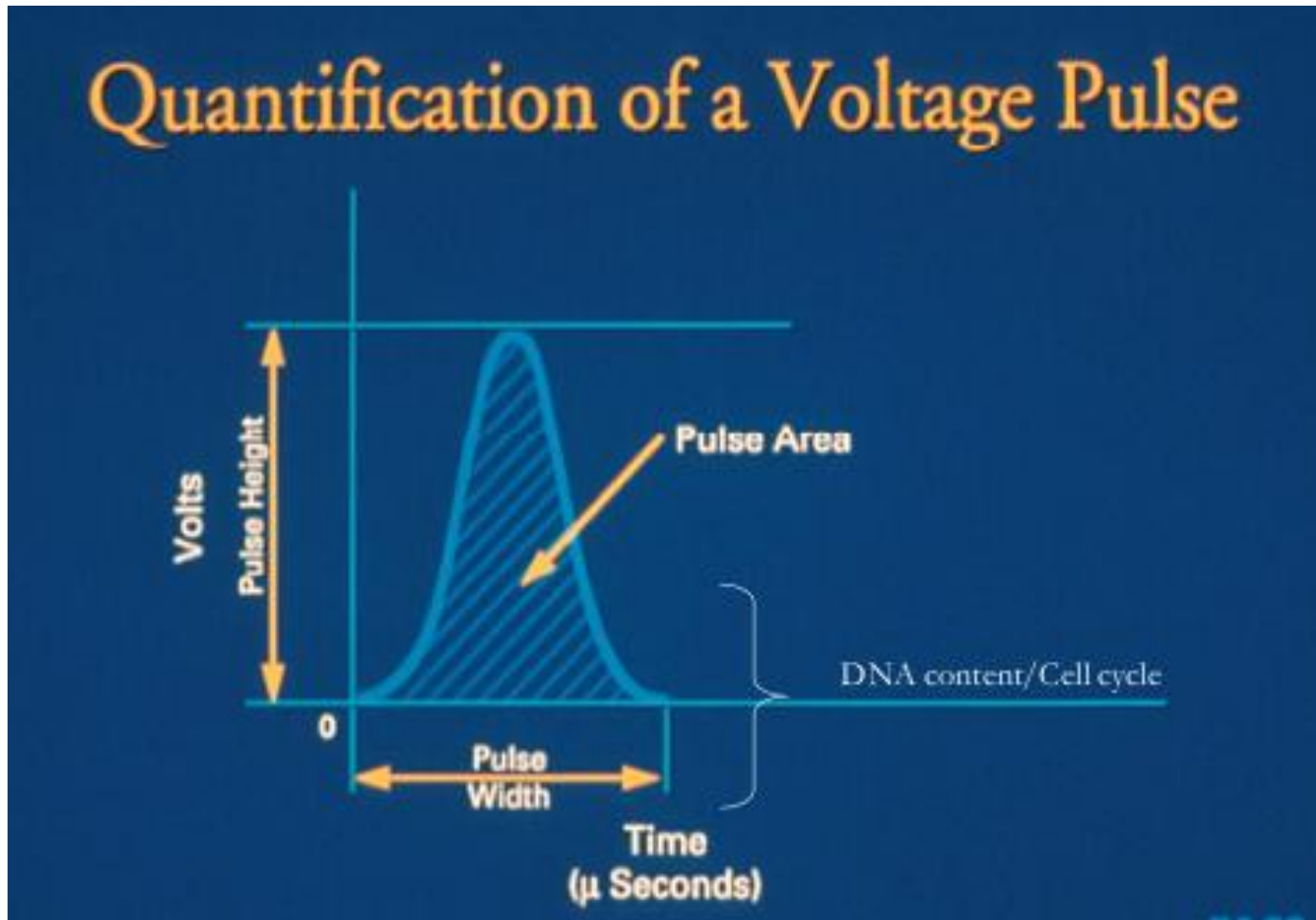

# Регистрация флюоресценции

## Pulse Height Analysis and Digital Conversion

Analysis of Pulse Height

Voltage Pulses



Analog-to-Digital Conversion

Analog-to-Digital Converter  
0.01 V/Channel

GPIO Interface



# Регистрация флюоресценции

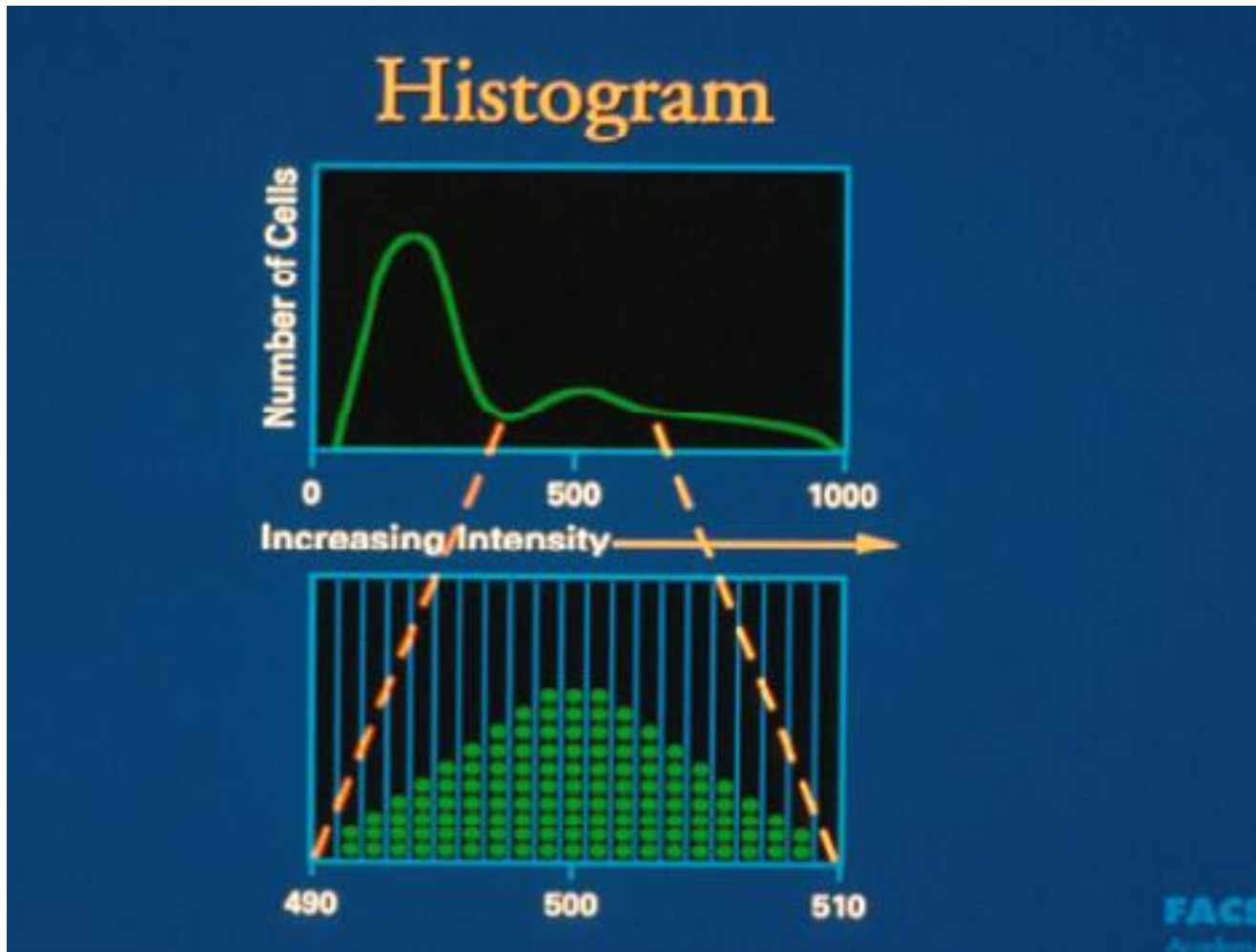



# Регистрация флюоресценции

## Dot Plot

List-Mode Data

	FSC	SSC	FL1	FL2
Event 1	30	60	638	840
Event 2	100	160	245	85
Event 3	300	650	160	720

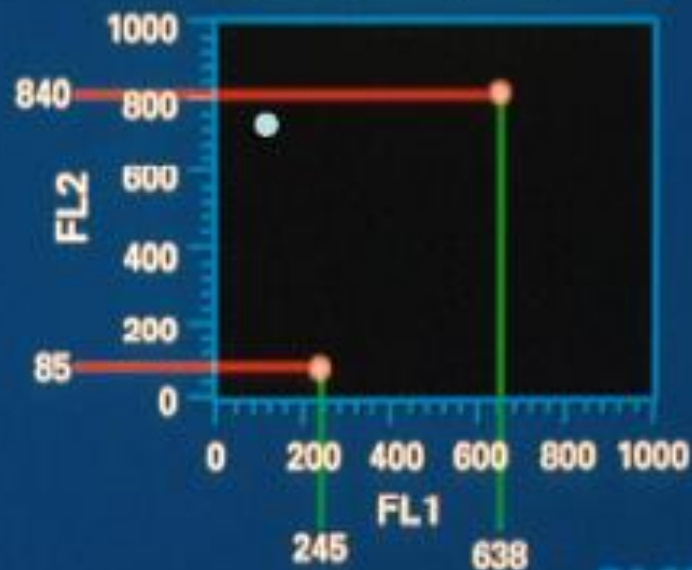
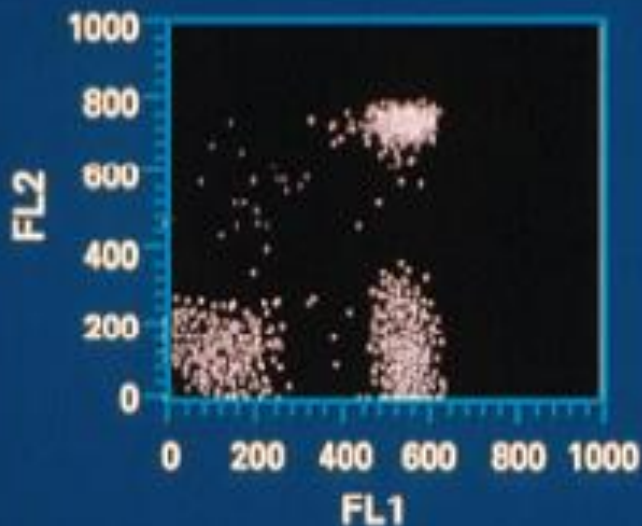

# Регистрация флюоресценции

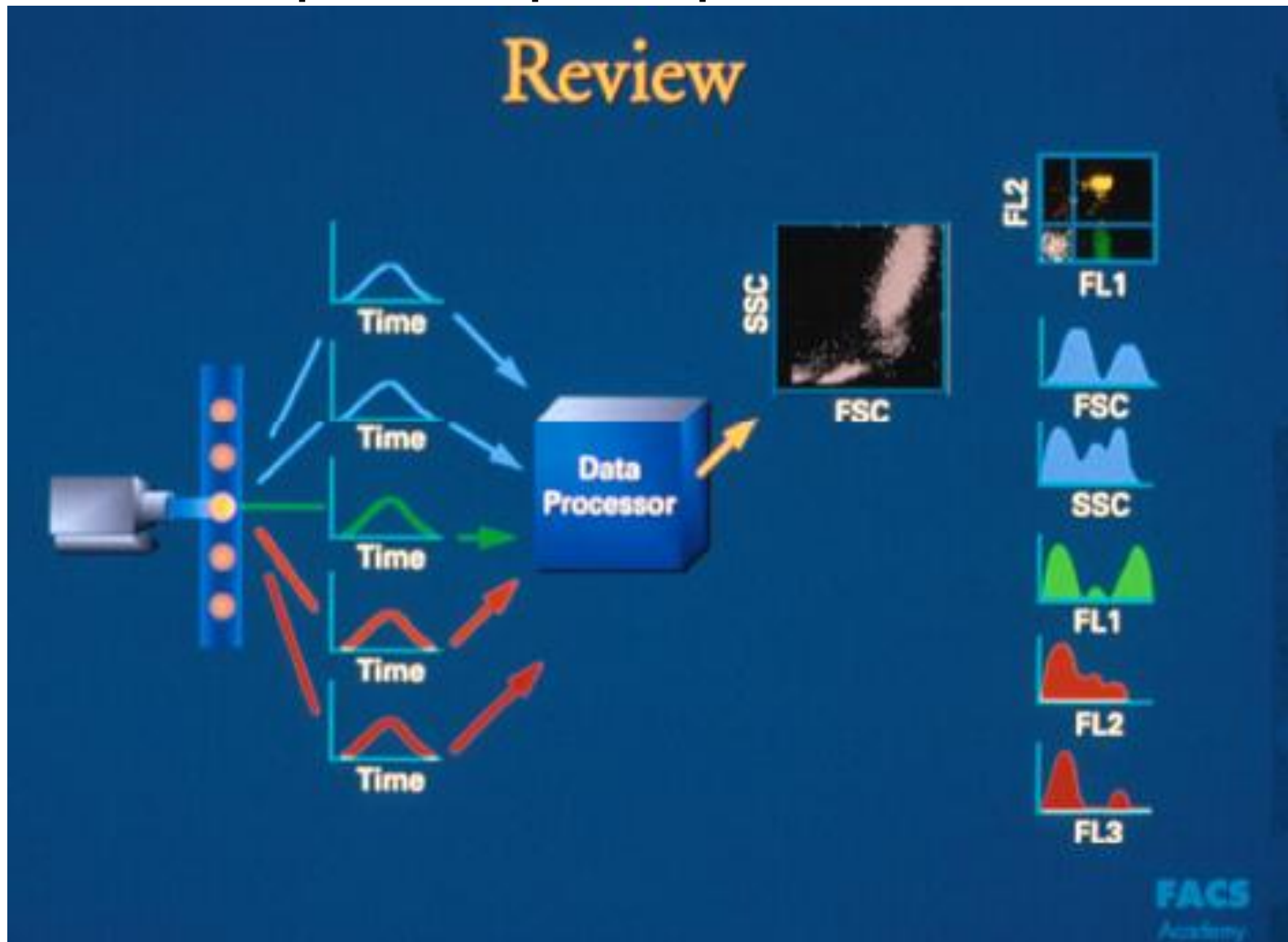



# Application: Immunophenotyping

- Detection of cell surface molecules as example cluster of differentiation

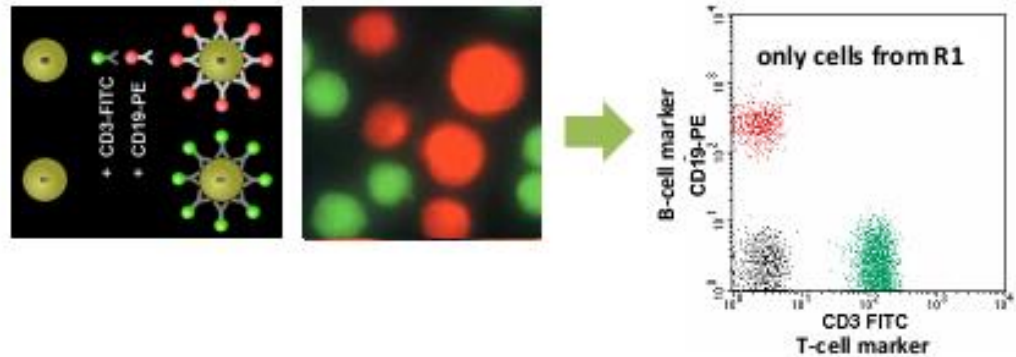
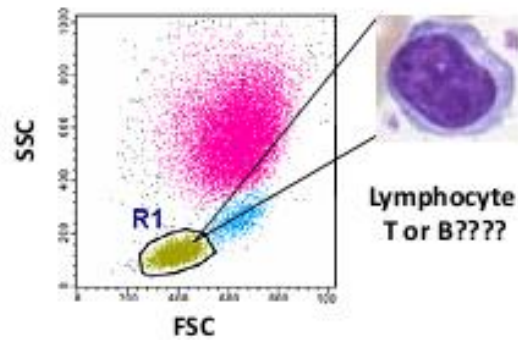
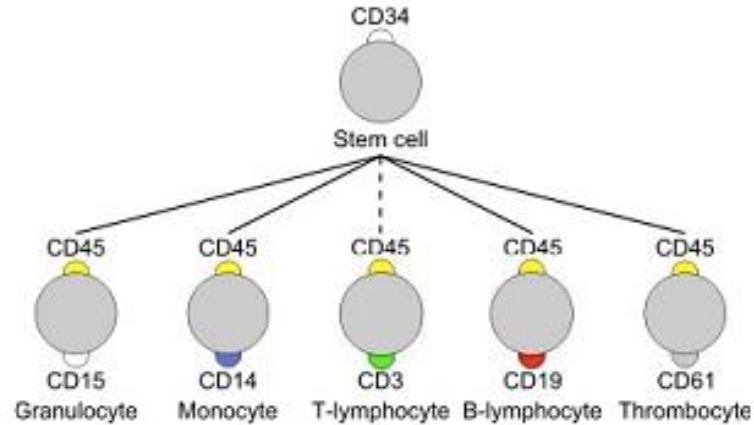

## Application: Cell function

- Intracellular staining of cytokines, cytoskeleton, enzymes, transcription factors, signaling molecules

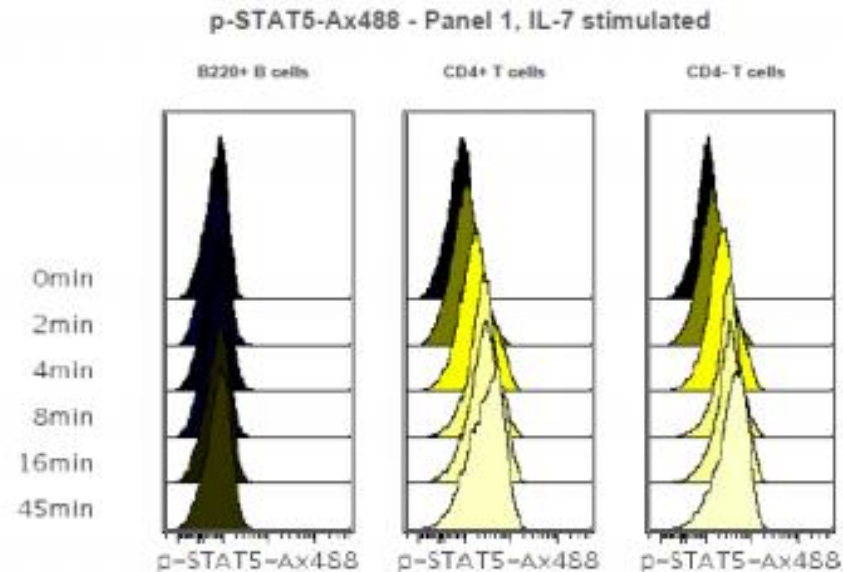
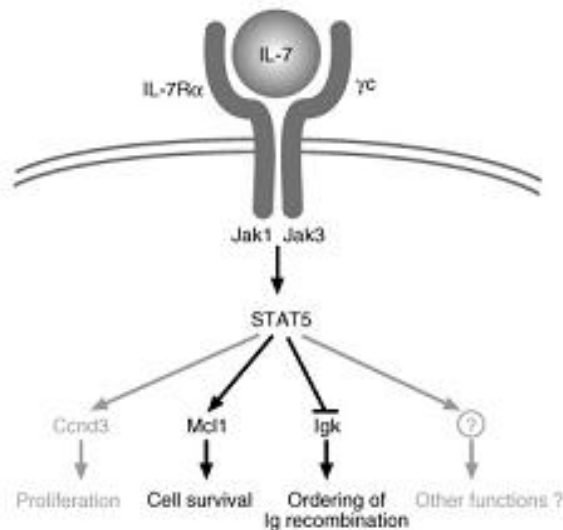
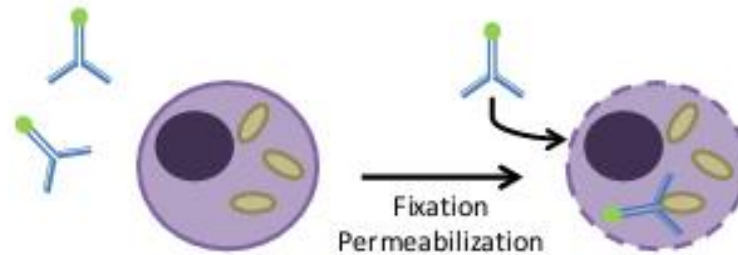

# Application: Cell Death

## Measurements of cell death:

- Expression of proteins involved in apoptosis
- Activation of caspases
- Changes in the mitochondrial membrane potential
- **Changes in the plasma membrane**
- Cell shrinkage
- Chromatin changes
- DNA degradation

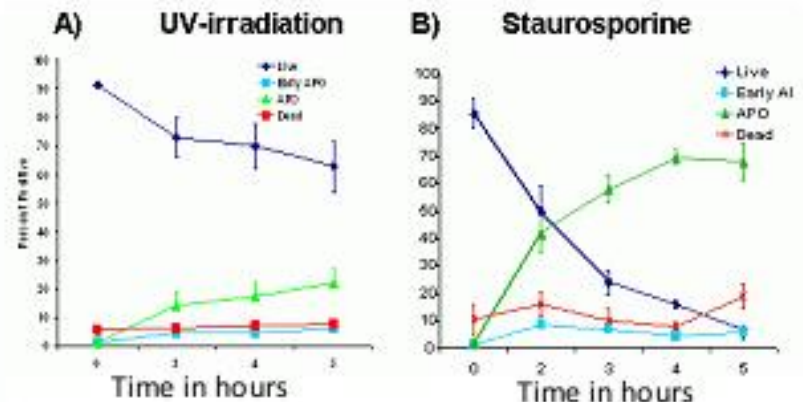
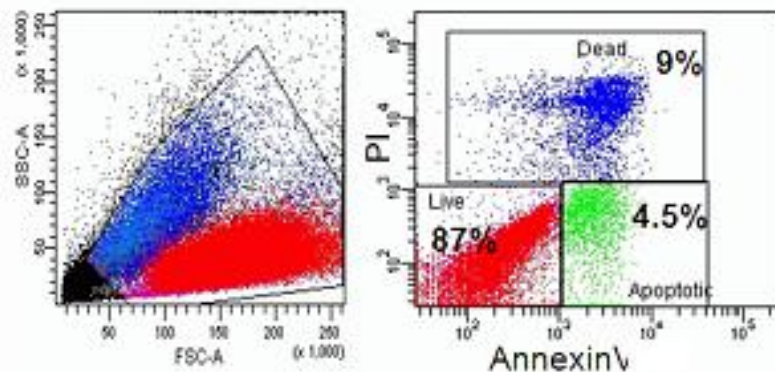
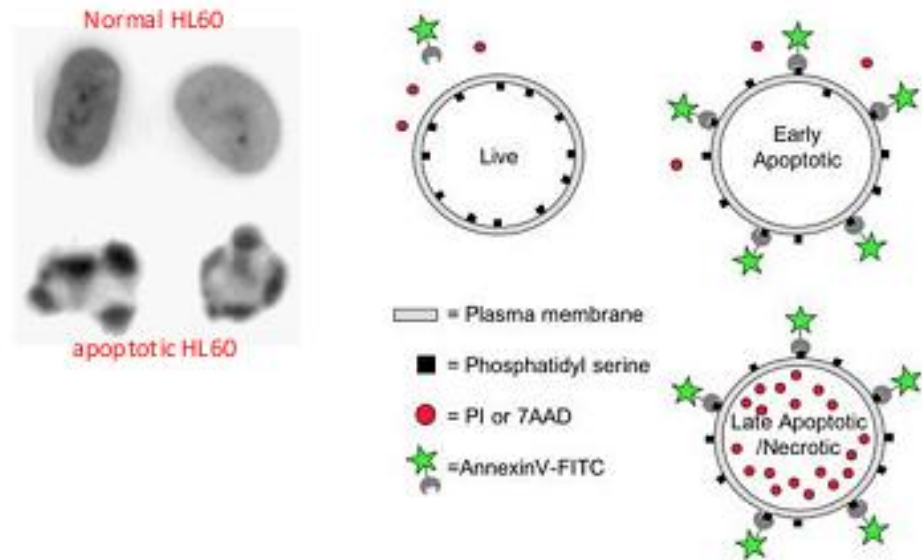

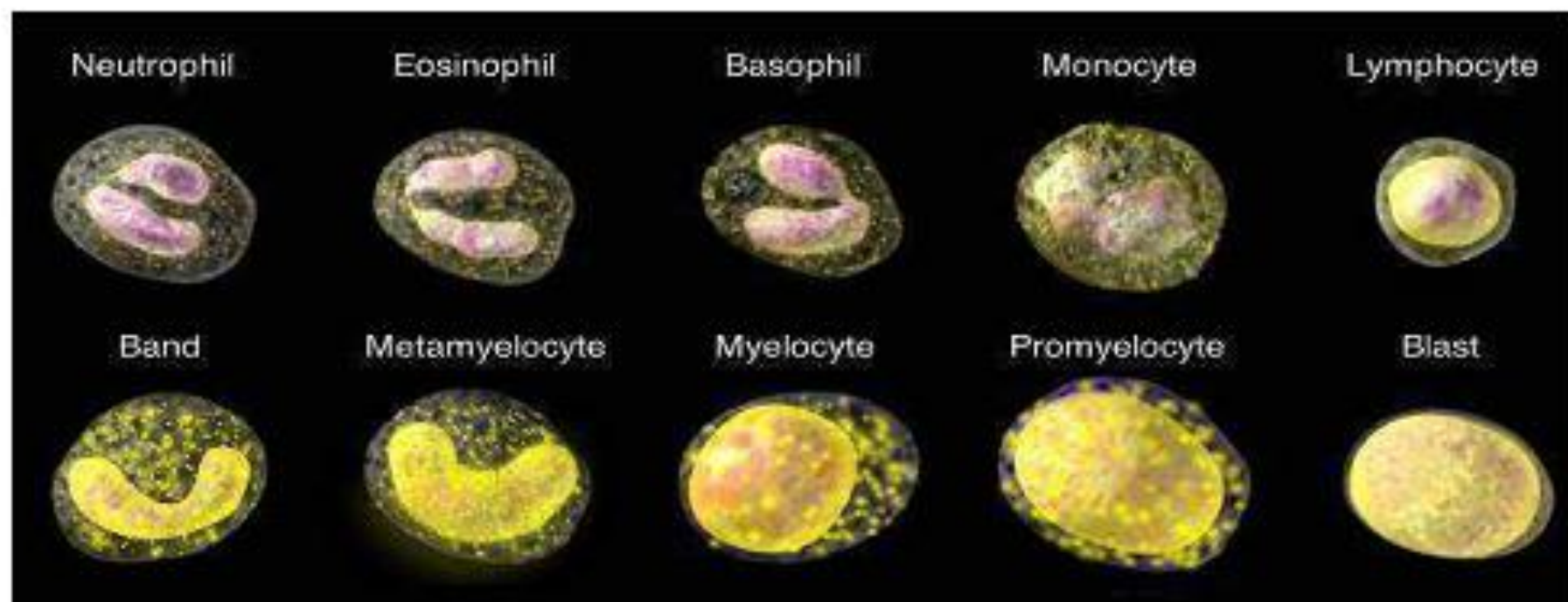

**Флюоресцентное окрашивание нуклеиновых кислот (ДНК и РНК)**

концентрация нуклеиновых кислот в клетке прямо пропорциональна величине флюоресцентного сигнала



# Principle of Sorting

- Sorting (separating) cells based on properties measured in flow is also called **Fluorescence-Activated Cell Sorting FACS**

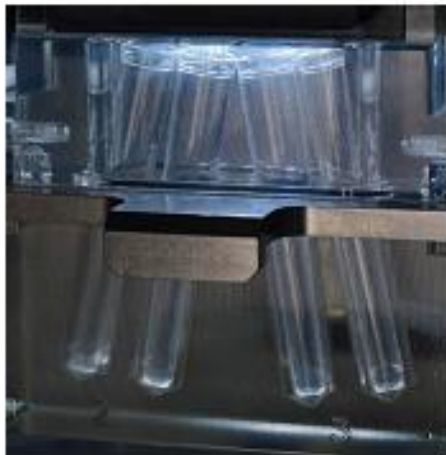
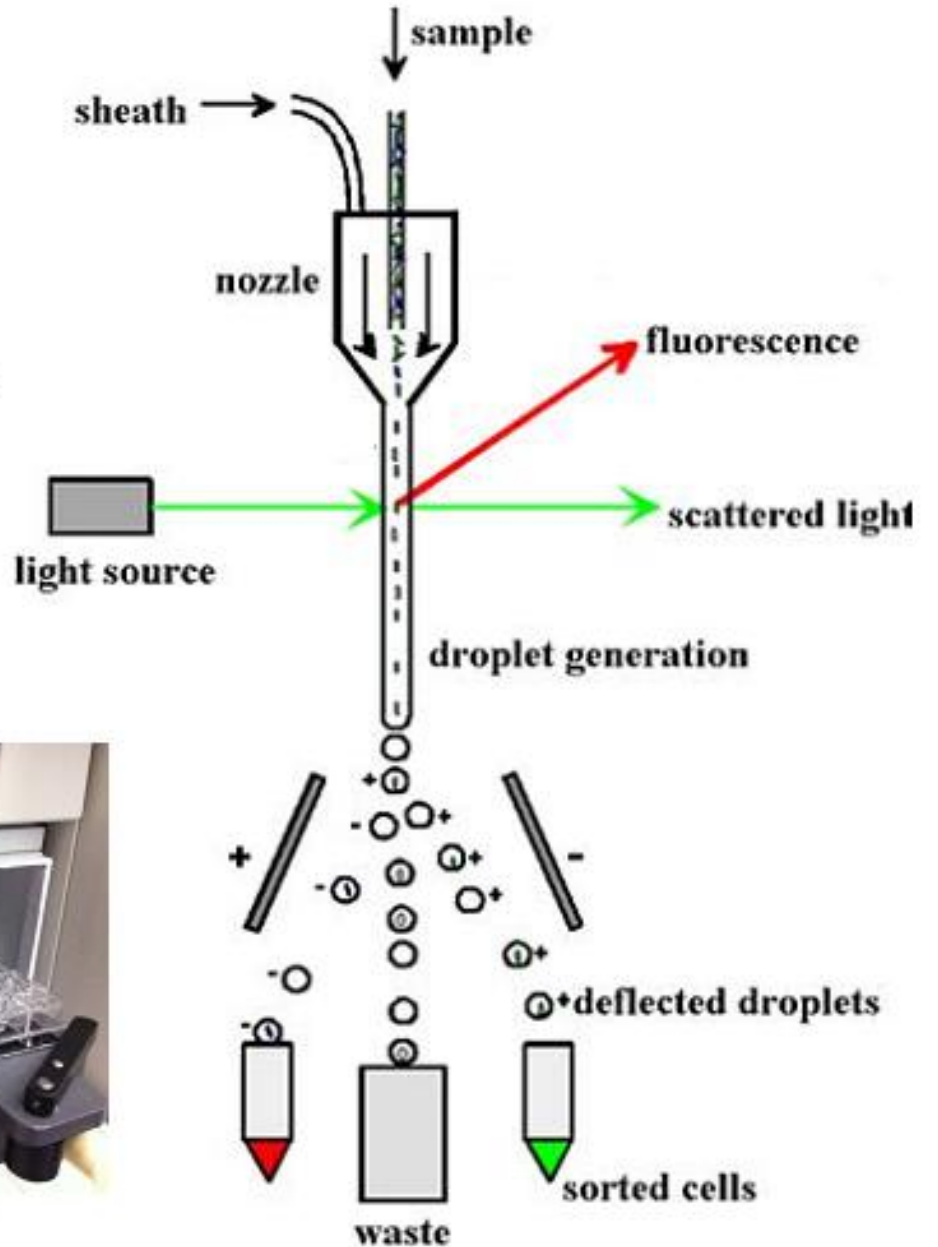

## Application: Sorting

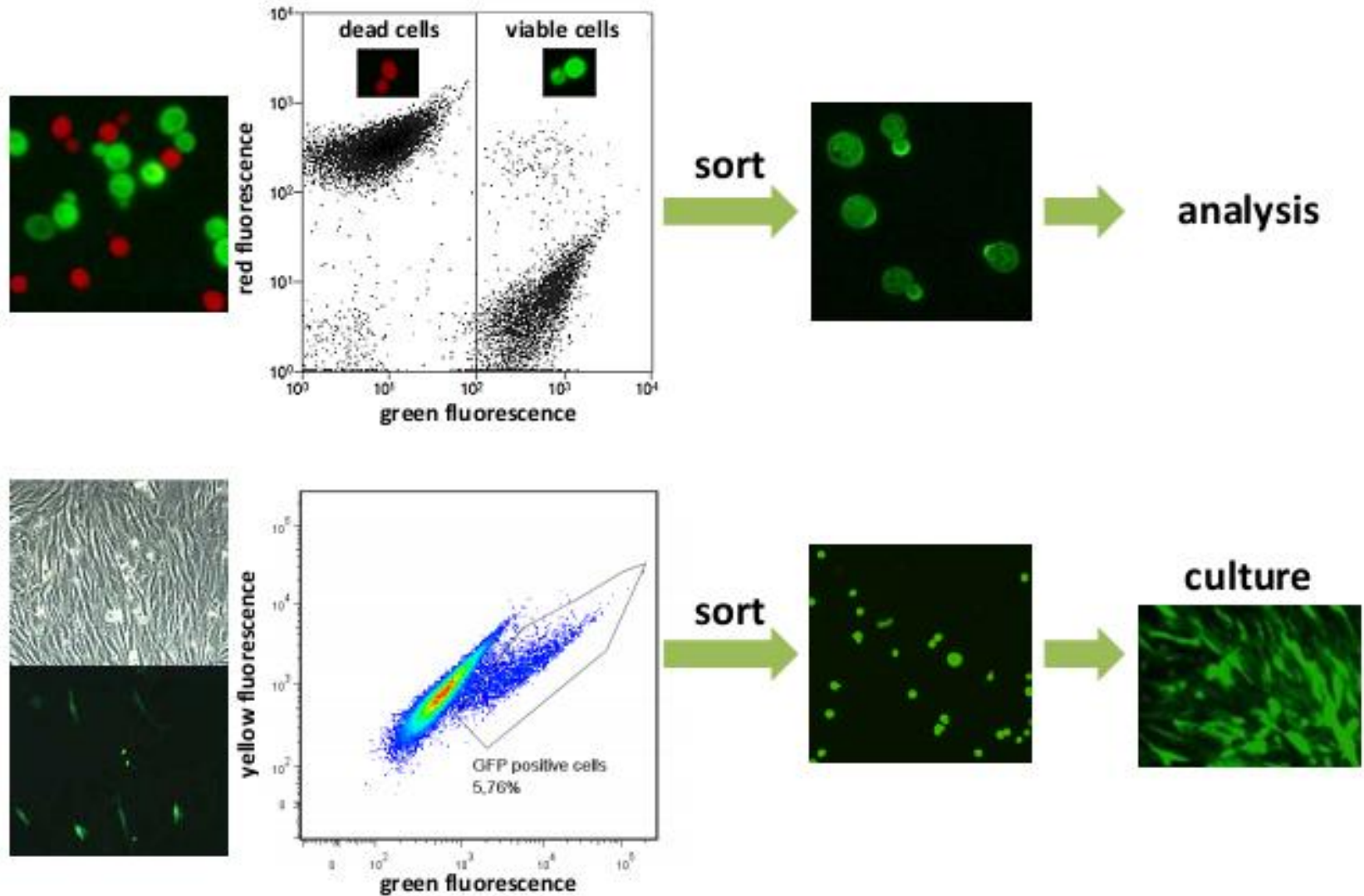

# Схема устройства проточной ячейки

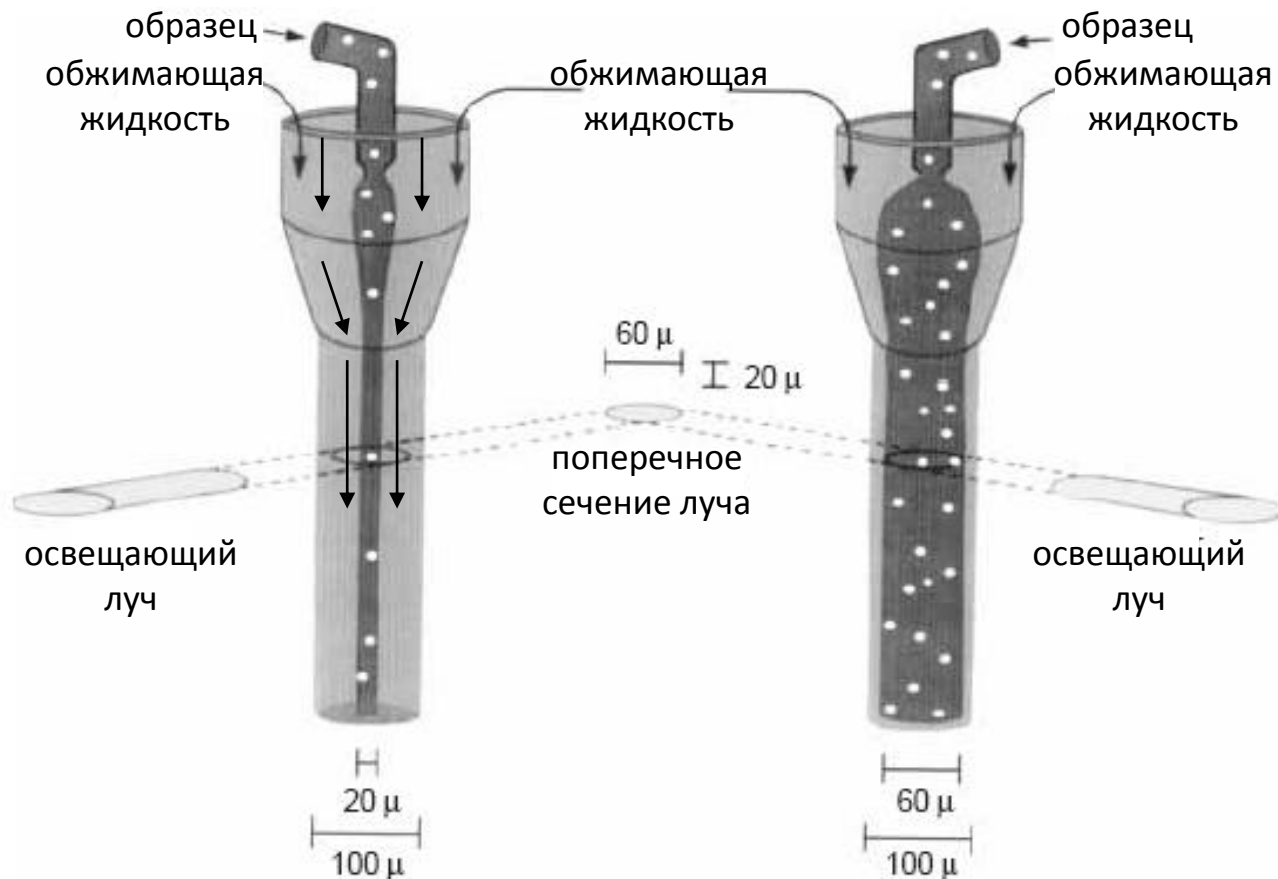

# Изменение формы клеток при прохождении через апертуру счетчика

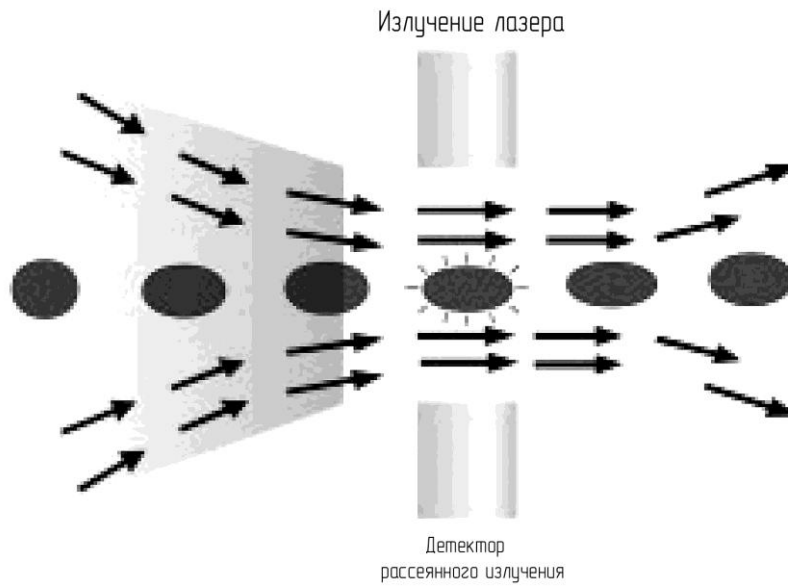



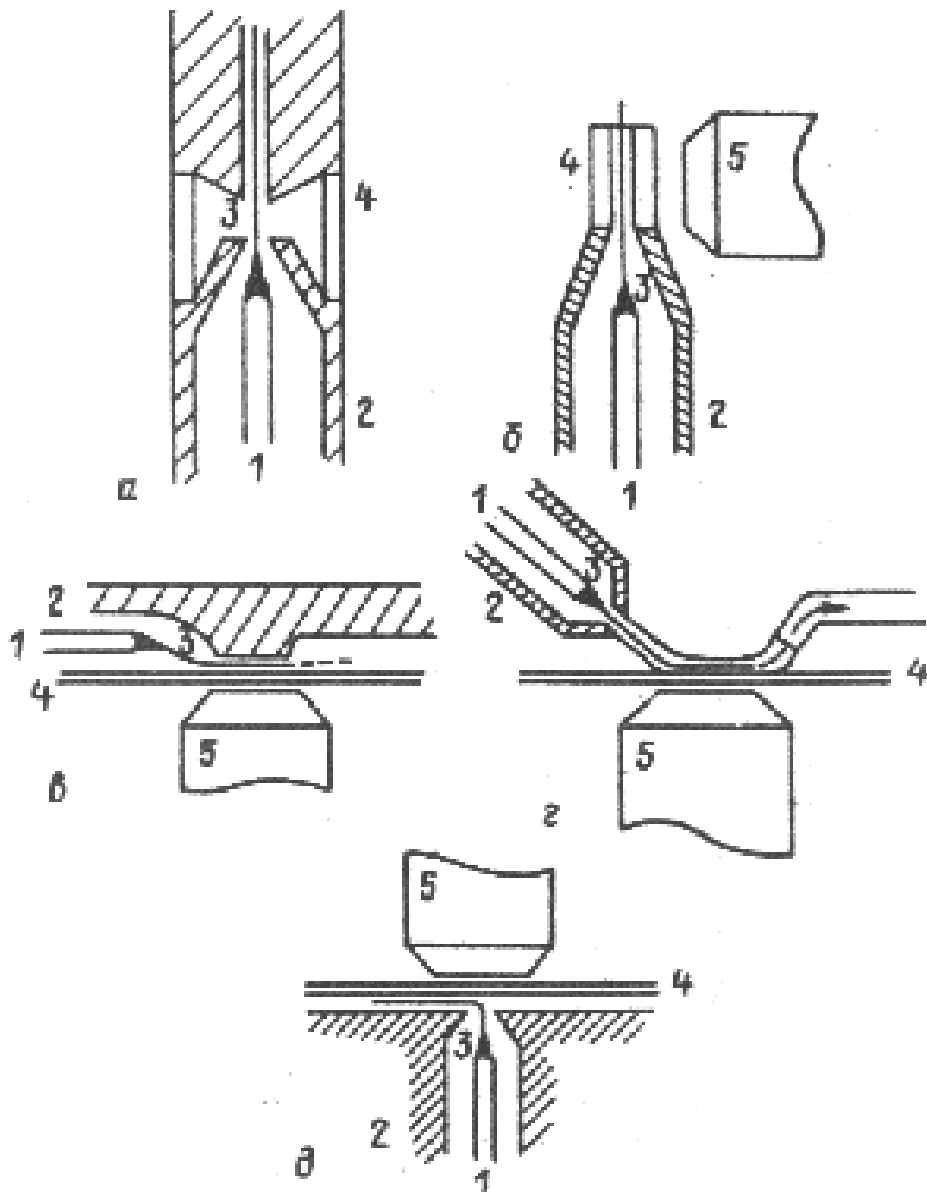

## Конструкции проточных кювет анализаторов.

- 1 - сопло-инжектор
- 2 - коническая камера для фокусировки потока
- 3 - поток клеток
- 4 - оптическое окно
- 5 - объектив регистрирующей системы

# Освещение потока образца лучами различной формы

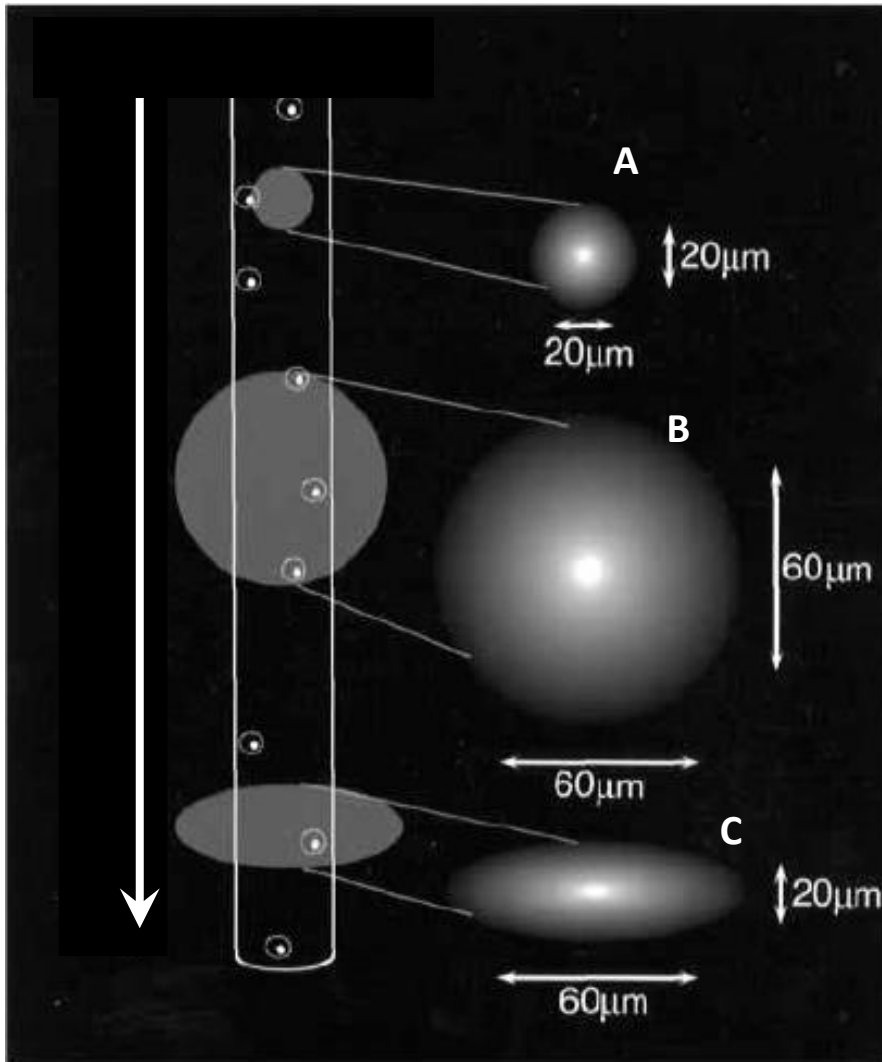

Интенсивность возбуждающего света должна быть по возможности одинаковой по площади освещающего пятна (чтобы сигнал не зависел от траекторий отдельных частиц в потоке через зону детекции). А вдоль потока пятно луча должно быть узким (меньше диаметра анализируемых частиц), для лучшего пространственного разграничения частиц

Идеальная форма пятна – плоская полоса, перпендикулярная оси потока образца и превышающая поток по ширине.

# Освещение кюветы

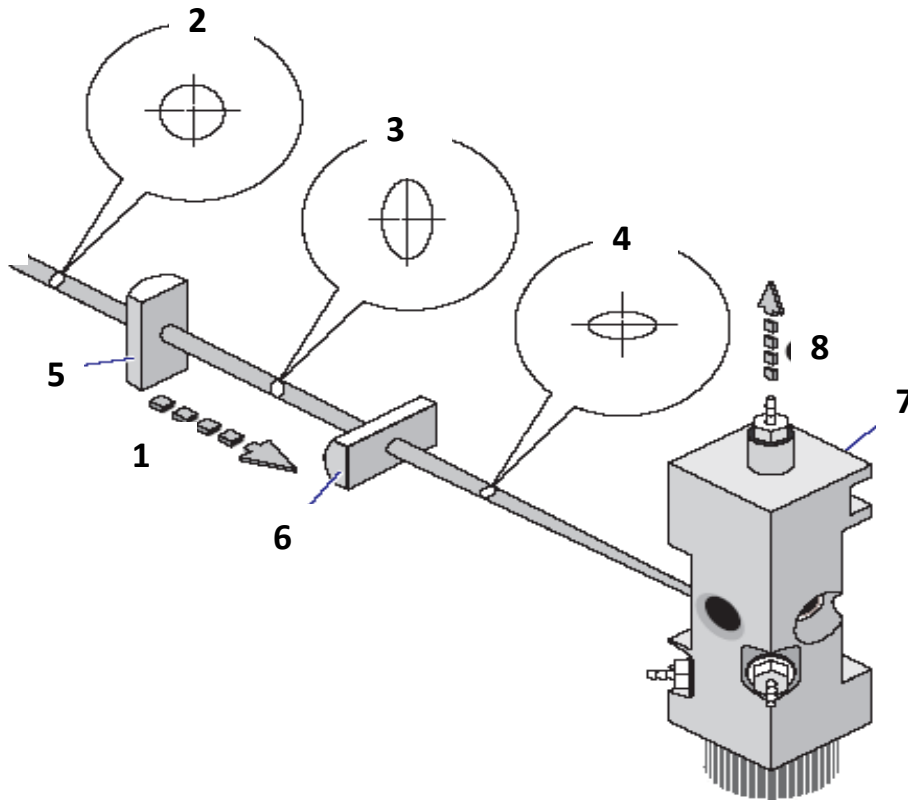

Эллиптическое пятно (С) обеспечивает наиболее однородное освещение частицы (в зависимости от траектории) и оптическое разделение частиц в потоке.

Эллипсная форма светового пятна достигается при помощи пары скрещенных полуцилиндрических линз с большим фокусным расстоянием

Световой поток, попадающий на детектор, от клетки, преобразуется в импульс напряжения таким образом, что напряжение в каждый момент времени пропорционально интенсивности света. Форма первичного импульса напряжения отражает пространственное распределение сигнала по клетке

Для того, чтобы получить интенсивность флуоресценции суммарную от одной клетки, первичный импульс интегрируют

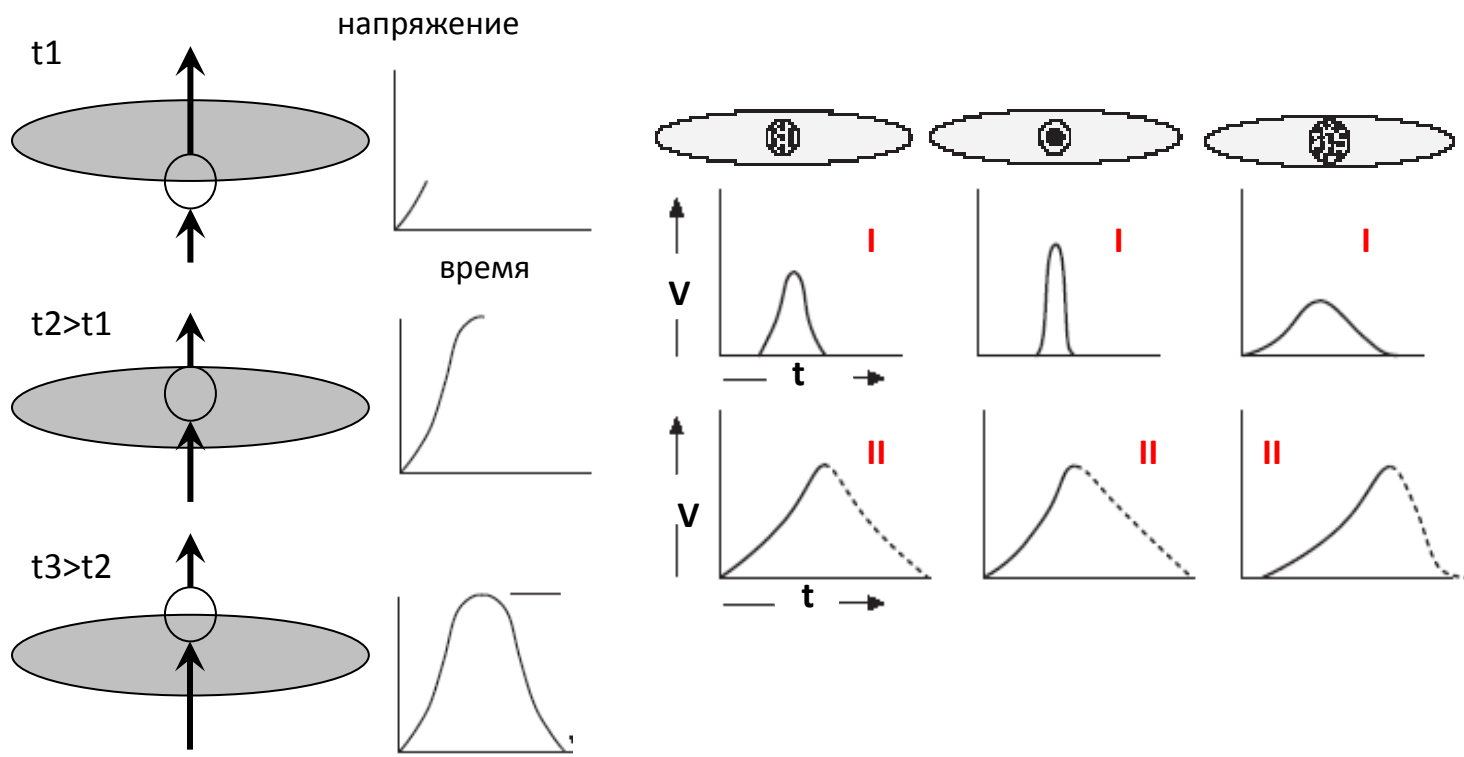

Зависимость формы первичного импульса (I) от распределения флуорофора по частице. Амплитуда интегрального сигнала (II) равна площади под первичным импульсом.

# Оценка содержания гемоглобина

## **Клиническое значение**

- *Снижение* концентрации гемоглобина: анемии.
- *Повышение* концентрации гемоглобина: полицитемия, гемоконцентрация при дегидратации, ожогах, кишечной непроходимости, упорной рвоте; пребывание на больших высотах, чрезмерная физическая нагрузка или возбуждение; сердечно-сосудистая патология, обычно врожденная, приводящая к значительному венозному сбросу; заболевания легких, приводящие к снижению легочной перфузии, плохой аэрации легких, легочной артериальной фистуле; хроническое химическое воздействие нитритов, сульфонамидов, вызывающих образование мет- и сульфогемоглобина.

## МЕТОДЫ АНАЛИЗА

В крови гемоглобин существует по крайней мере в четырех формах: оксигемоглобин, дезоксигемоглобин, карбоксигемоглобин, метгемоглобин.

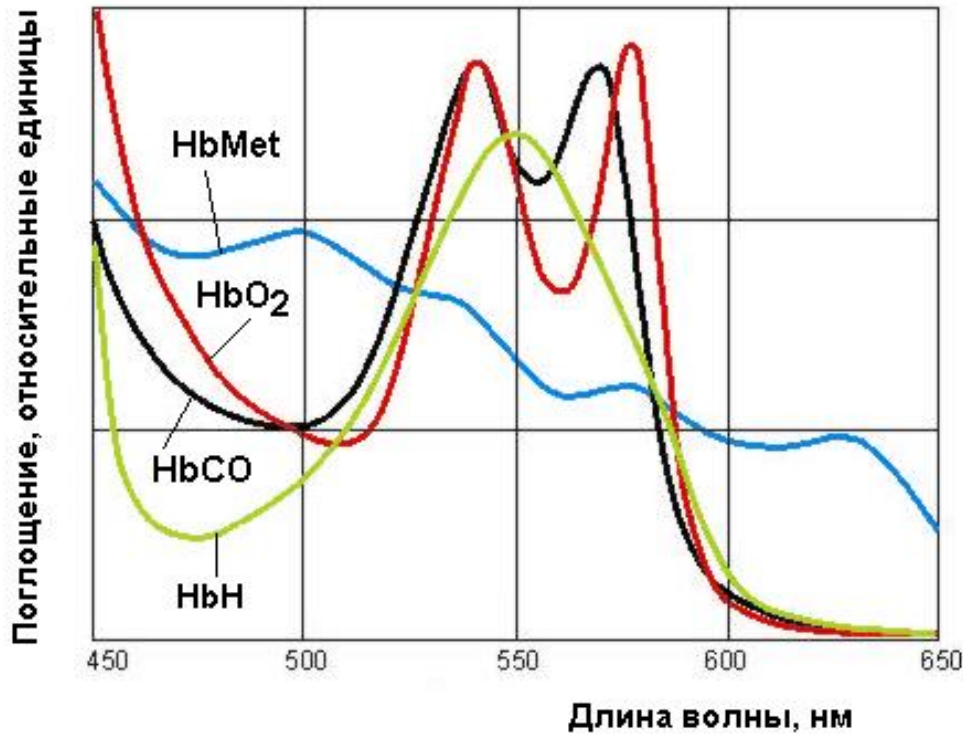

*Спектры поглощения оксигемоглобина (HbO<sub>2</sub>), дезоксигемоглобина (HbH) метгемоглобина (HbMet), карбоксигемоглобина (HbCO)*

**Для определения гемоглобина** чаще всего анализируют производные гемоглобина, образовавшиеся в процессе его окисления и присоединения к гему различных химических групп, приводящих к изменению валентности железа и окраски раствора.

При количественном определении гемоглобина колориметрическими методами возникает **проблема в выборе реагента**, который **превращал бы все производные гемоглобина только в одну форму** перед фотометрическим анализом.

Лучшими методами, количественно превращающими гемоглобин в его производные, оказались **гемиглобинцианидный (HbCN), гемихромный (HbChr) и гемиглобиназидный (HbN<sub>3</sub>)**, которые при фотометрировании дают наименьшую ошибку определения среди других методов анализа.

# Гемиглобинцианидный метод (метод Дабкина) (1932)

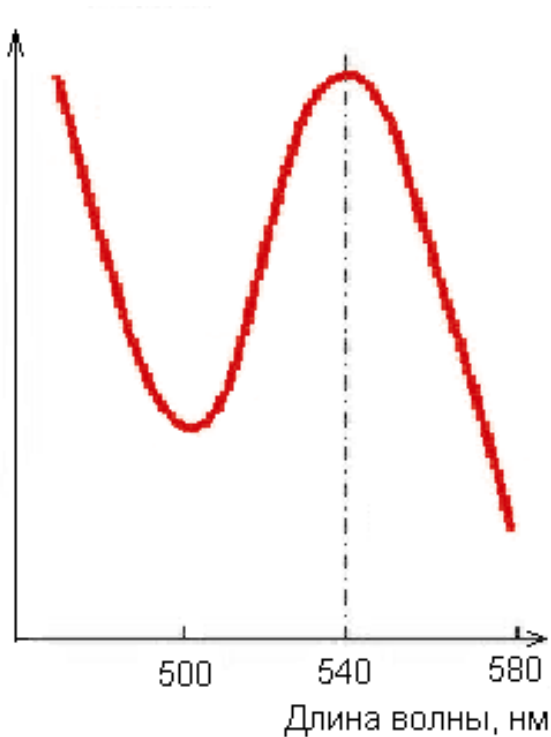

# Принцип метода: все формы гемоглобина преобразуются в гемиглобинцианид (с помощью трансформирующего реагента, содержащего железосинеродистый калий, цианид калия и гидрокарбонат натрия), для которого установлен миллимолярный коэффициент экстинкции, равный 11,0 при длине волны 540 нм

$$\text{Hb(г/л)} = \frac{A_{540\text{HicN}} \times 16114,5 \times 10^{-3} \times P}{11,0 \times L} = 367,7 \times A_{540\text{HicN}}$$

$A_{540\text{HicN}}$  - абсорбция раствора гемоглобина при длине волны 540 нм,  
 16114,5 - молекулярная масса мономера гемоглобина,  
 11,0 - коэффициент миллимолярной экстинкции цианметгемоглобина,  
 L - длина оптического пути, равная в большинстве фотометров 10 мм,  
 $10^{-3}$  - перевод молярной массы гемоглобина в миллимолярную массу  
 P – разведение крови (1 : 251, соотношение 20 мкл крови и 5,0 мл трансформирующего раствора)

*Спектр поглощения  
цианметгемоглобина  
(CNmetHb)*



Перевод гемоглобина в гемиглобинцианид осуществляется при его взаимодействии с трансформирующим раствором, содержащим феррицианид калия, цианид калия, дигидрофосфат калия и неионный детергент. Дигидрофосфат калия поддерживает уровень pH, при котором реакция проходит за 3-5 минут. Детергент усиливает гемолиз эритроцитов и предотвращает мутность, связанную с белками плазмы. Феррицианид калия окисляет все формы гемоглобина в метгемоглобин, который образует с цианистым калием гемиглобинцианид, имеющий красноватый цвет, интенсивность окраски которого прямо пропорциональна концентрации гемоглобина в пробе.

#### *Характеристика метода*

Гемиглобинцианидный метод, разработанный в 1936 г Драбкиным, был одобрен Международным Комитетом по стандартизации в гематологии (ICSH) в 1963 г.

Основные достоинства гемиглобинцианидного метода является то, что HbCN является стабильным производным гемоглобина, и все имеющиеся в крови формы гемоглобина могут быть быстро и количественно превращены в HbCN;

**Метод обеспечивает возможность получения результатов с погрешностью, не превышающей  $\pm 2\%$ .**

## **Требования безопасности при работе с раствором, содержащим цианистые соединения**

При всех положительных параметрах гемиглобинцианидного метода большим его недостатком является то, что он основан на применении ядовитых цианистых соединений. Вместо цианистого калия многие применяют маскированный цианид - ацетонциангидрин, который в процессе приготовления трансформирующего раствора распадается с образованием цианид-иона. Характер действия ацетонциангидрина на человека сходен с действием синильной кислоты, но эффект развивается медленнее. Ацетонциангидрин всасывается через кожу и может вызывать тяжелые отравления. Его предельно-допустимая концентрация (ПДК) составляет 0,9 мг/м<sup>3</sup>, класс опасности 2.

К недостатку метода можно отнести и длительное время реакции – около 20 минут.



Рис. 122. Гемоглобинометр МиниГЕМ - оптическая схема и внешний вид.

## Зависимость показаний гемоглобинометра “МиниГем-540” от времени инкубации образцов крови с трансформирующим раствором

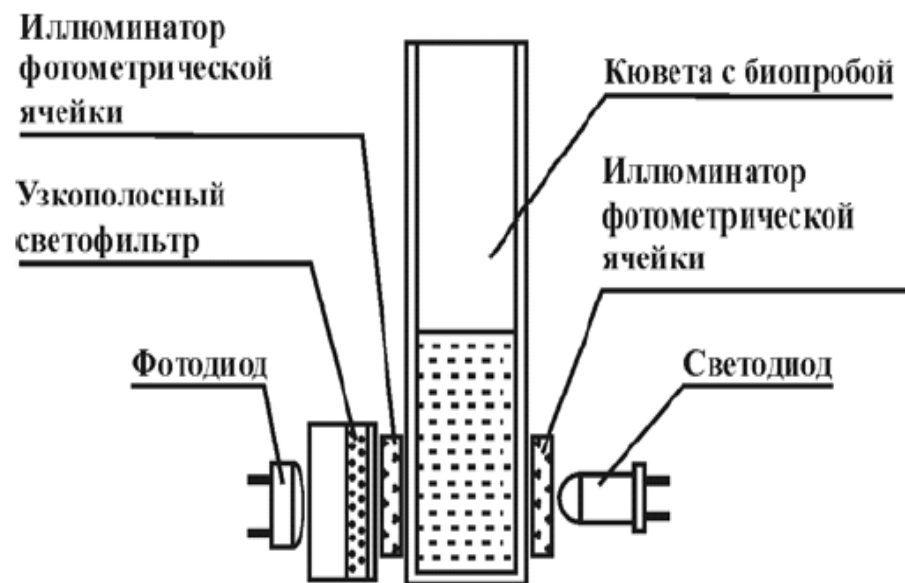
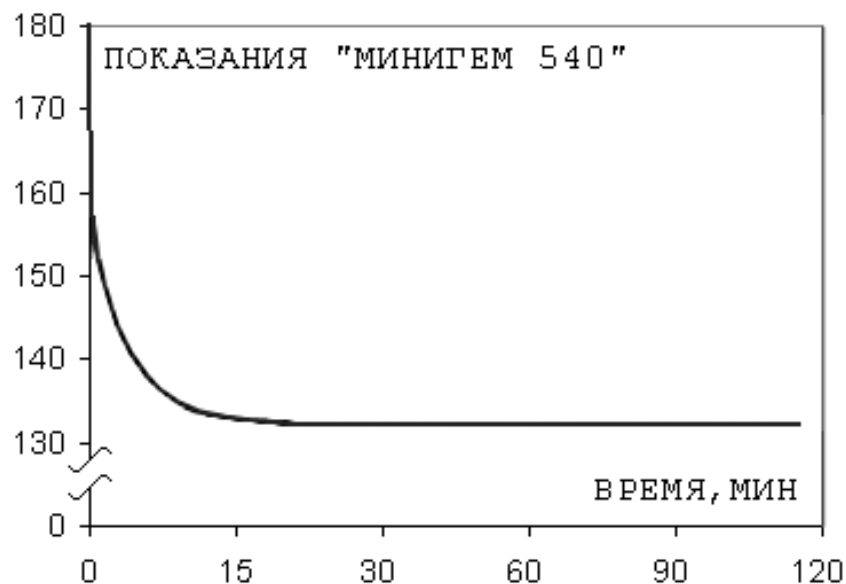

Из графика видно, что лишь на 15 минуте от начала реакции лизиса показания прибора начинают стабилизироваться и далее уже не меняются в течение последующих 2 часов. Поэтому, измерение гемоглобина следует проводить не ранее, чем через 20 минут после внесения крови в пробирку с трансформирующим раствором, когда весь имеющийся в пробирке гемоглобин преобразуется в конечный продукт реакции - цианметгемоглобин.

# Гемихромный метод

*Принцип гемихромного метода* основан на переводе всех форм гемоглобина в одну - гемихром. При взаимодействии гемоглобина с трансформирующим раствором, содержащим жирные кислоты с феррицианидом калия или додецилсульфат натрия, происходит его превращение в окисленную низкоспиновую форму - гемихром (HbChr), имеющую красноватый цвет, интенсивность окраски которого прямо пропорциональна концентрации гемоглобина в пробе.

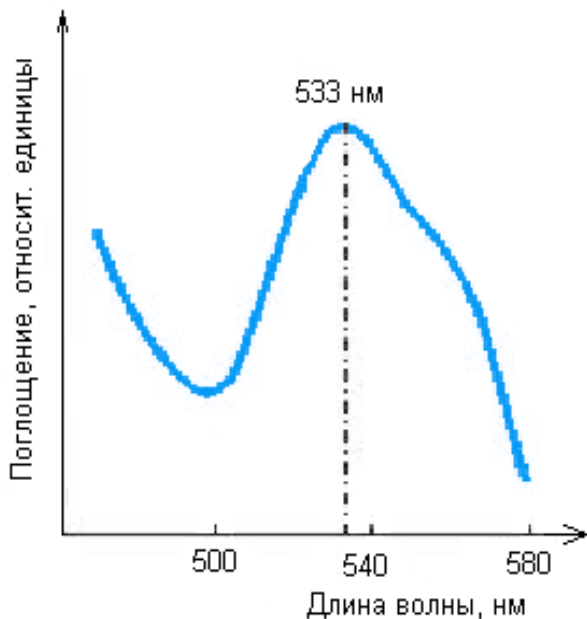

Максимум кривой поглощения гемихрома находится на длине волны 533 нм.

Ближайшая к 533 нм типовая длина волны – 540 нм, на которой и проводится фотометрирование с учетом коэффициента пересчета (фактора) для 540 нм.

*Спектр поглощения  
метгемоглобина (HbMet)*

Основным достоинством **гемихромного** метода является то, что содержащиеся в крови формы гемоглобина могут быть быстро и количественно превращены в HbChr при полной безвредности трансформирующего раствора;

# Сканирующая микроскопия

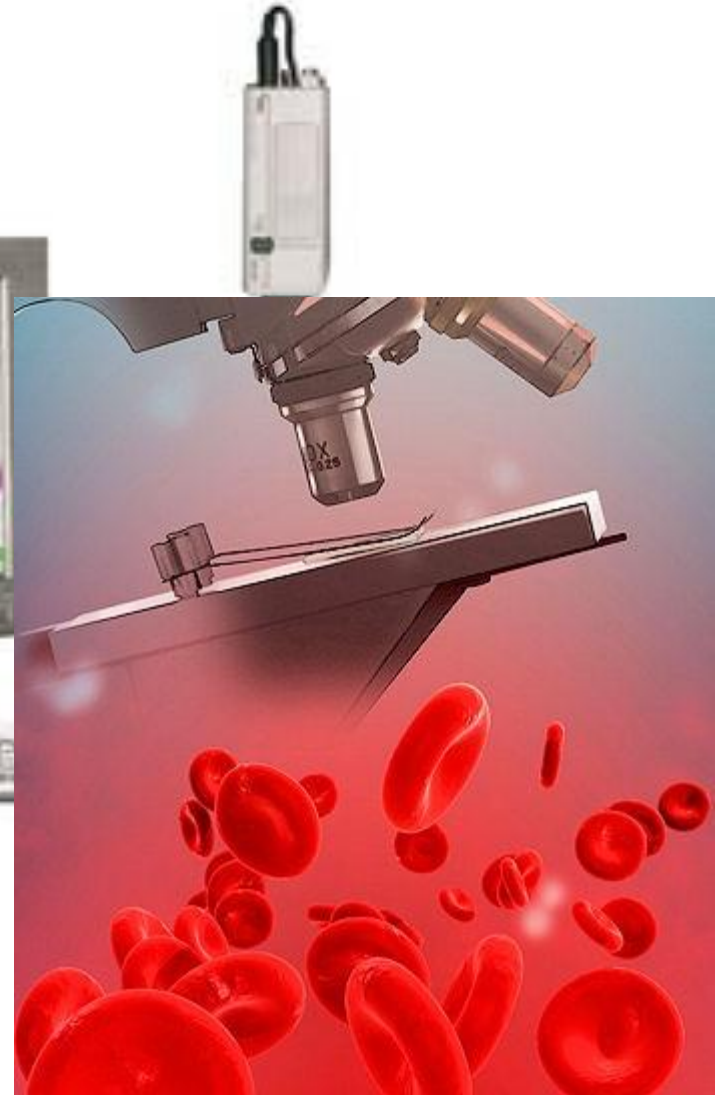

## Автоматизация рутинных исследований в гематологии





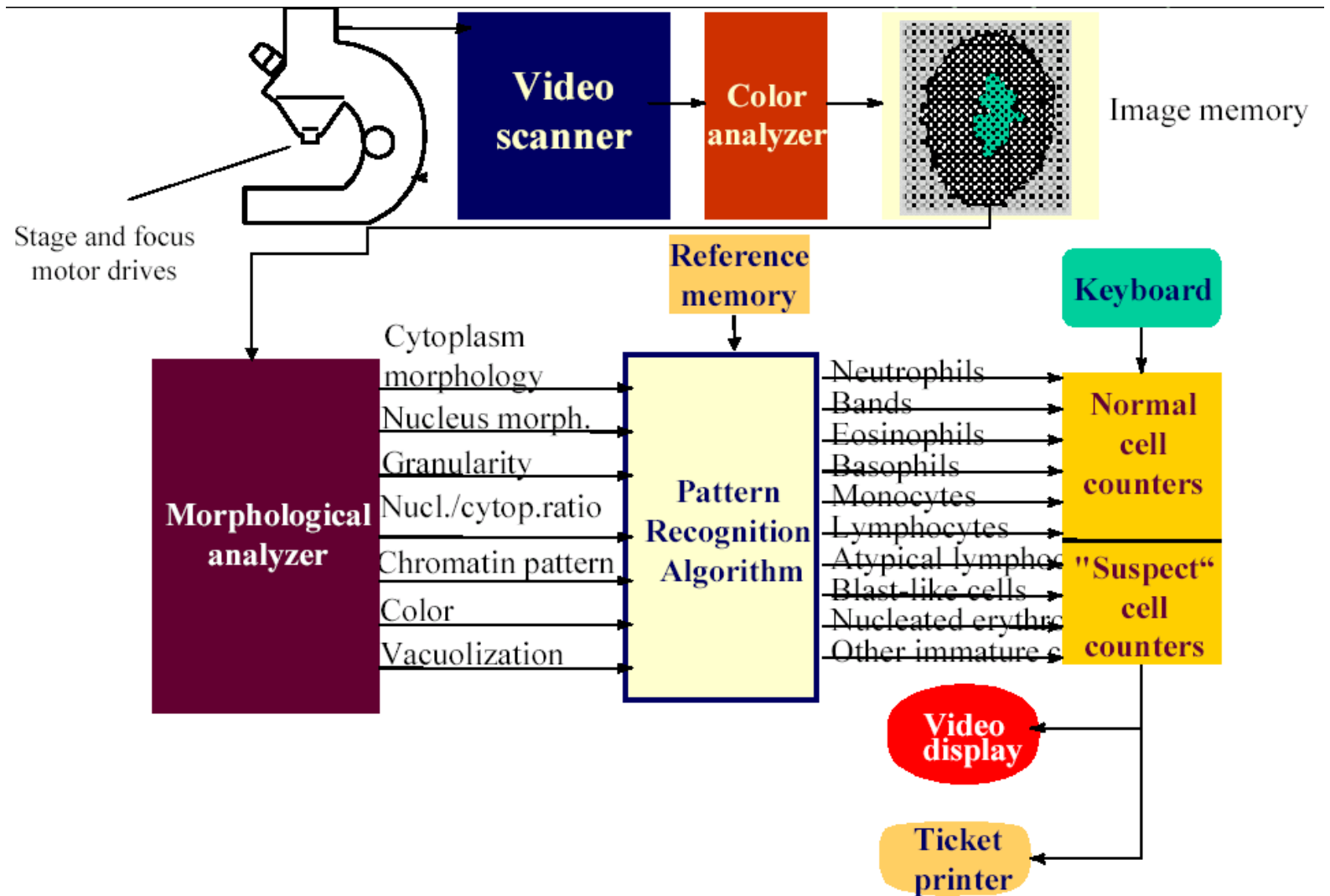

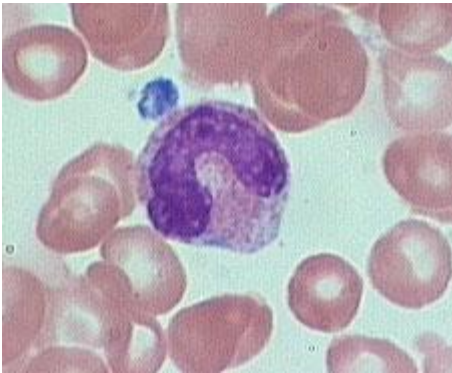

палочкоядерный  
нейтрофил

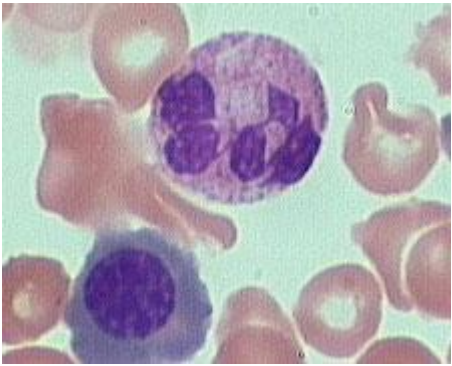

сегментоядерный  
нейтрофил

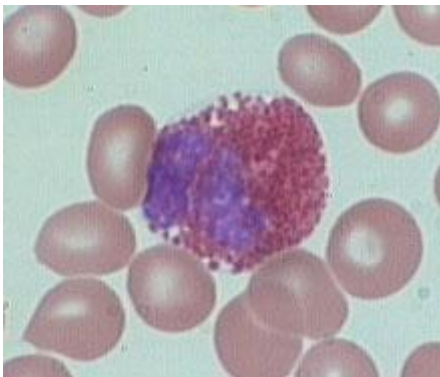

эозинофилы

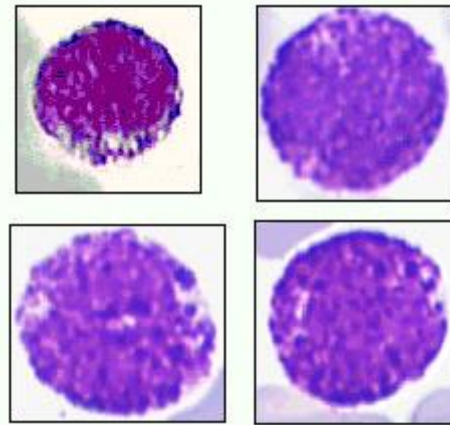

базофилы

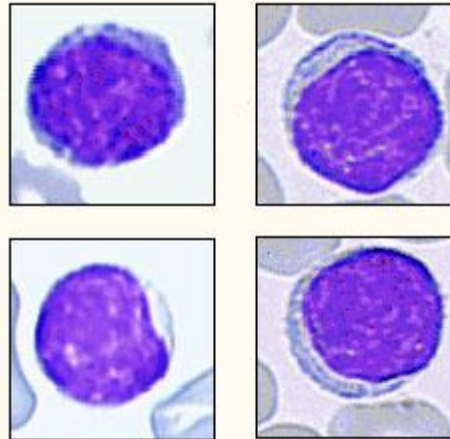

лимфоциты

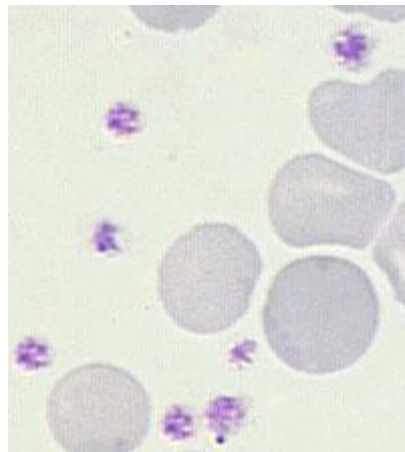

тромбоциты

## Качество мазков, приготовленных ручным методом

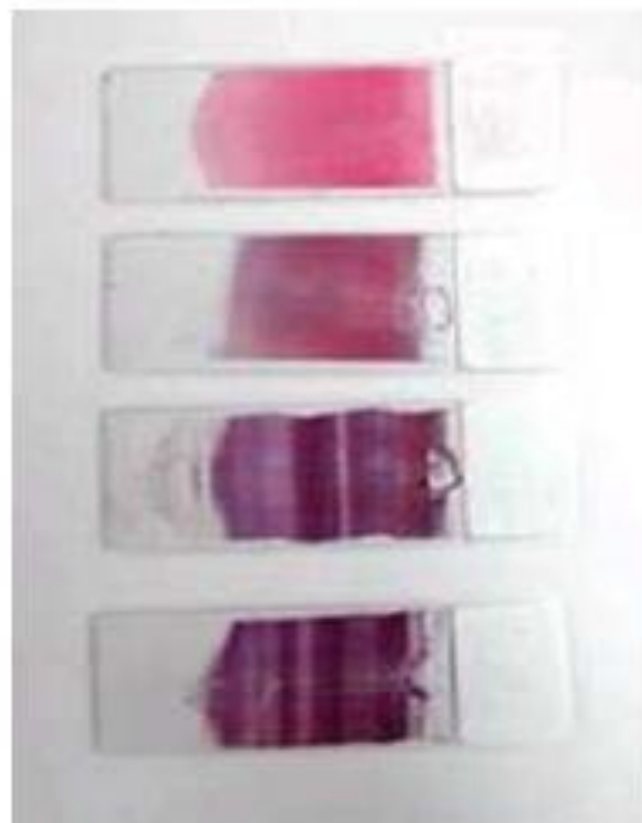
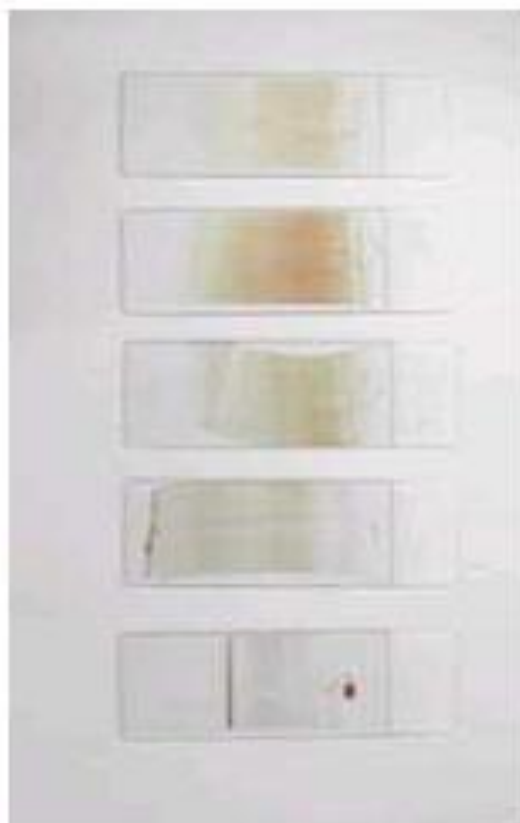

## Мазок приготовленный на SP-1000i

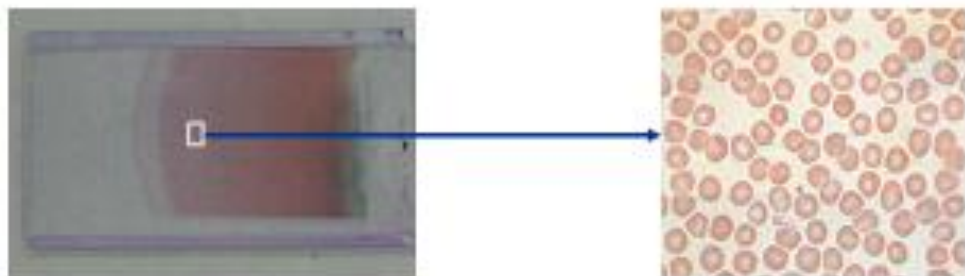

**Автоматизация рутинных исследований в гематологии  
Станция приготовления и окраски мазков SP-1000i**



## Современные тенденции в гематологии

- Современные информационные технологии позволяют хранить графические данные
- Фотографии клеток крови сохраняются для:
  - Пересмотра
  - Приложений телегематологии (E-mail, Server)
  - Документации в истории болезни пациента
  - Образовательных целей
- Уменьшение количества ручной микроскопии
- Решение: Автоматизированная цифровая микроскопия

## Почему автоматизированная цифровая микроскопия?

- Стандартизация и автоматизация дифференцировки клеток
- В комбинации с автоматизацией подготовки и окраски мазка цифровая микроскопия улучшает качество дифференцировки
- Подсчет на большое число клеток (определяется пользователем)
- Неограниченное время хранения графических результатов дифференцировки
- Оптимально для подсчета образцов с цитопенией
- Оптимизация рабочих потоков в лаборатории
- Наличие телегематологических приложений

# Сравнение проточного и микроскопического методов цитоанализа

Тип анализатора	Проточный	Микроскоп+врач или автоматическая система микроскопии
Объем выборки анализируемых объектов	+ Большой (100 000 и более)	- Небольшой (обычно до 1000; макс. 100 000)
Скорость измерений	+ высокая (100 000/мин)	- низкая (обычно до 500/мин; макс. 5000/мин)
Состав измеряемых признаков	- простой (простая морфология, метки)	+ сложный (сложная морфология)
Необходимый объем биоматериала для анализа	- Большой (обычно больше 1 мл, больше 100 000 объектов)	+ Небольшой, могут быть единицы объектов
Возможность обнаружения объектов с низкой концентрацией	- Отсутствует при концентрациях меньше 1/10 000	+ Возможно обнаружение единичных объектов
Разнообразие агрегатных состояний биоматериала	- только суспензия	+ Большое
Наличие визуального контроля	- Нет	+ Есть
Основное диагностическое применение	+ Обнаружение патологии	+ Дифференциальная диагностика



# Ошибки преаналитического периода

- ❖ Подготовка больного к исследованию (*прием пищи, физическая и эмоциональная нагрузка, положение тела, циркадные ритмы и т.д.*)
- ❖ Сбор и хранение материала (*применение антикоагулянтов, соблюдение анаэробности, обеспечение свободного тока, соблюдение условий забора и хранения материала и т.д.*)
- ❖ Доставка материала в лабораторию, обработка его до начала анализа (*гемолиз, задержка отделения плазмы, длительная транспортировка и т.д.*)
- ❖ Канцелярские ошибки (*ошибочный больной, образец, заявка, маркировка*)

# Ошибки связанные с доставкой и хранением

- Автоматизированное исследование крови необходимо проводить либо непосредственно после взятия (исключается возможность спонтанной агрегации тромбоцитов), либо спустя 25 мин (время, необходимое для адаптации тромбоцитов к антикоагулянту) и не позднее 6 -8 часов после взятия образца.
- Кровь нельзя замораживать. Образцы крови должны храниться при комнатной температуре.
- Капиллярную кровь с ЭДТА следует хранить при комнатной температуре и анализировать в течение 4 часов после взятия.
- При необходимости проведения отсроченного анализа (транспортировка на отдаленные расстояния, техническая неполадка прибора и т. д.), пробы крови хранят в холодильнике (4° – 8° С) и исследуют в течение 24 часов.
- Исследование крови на приборе проводится при комнатной температуре. Кровь, хранившуюся в холодильнике, необходимо вначале согреть до комнатной температуры,
- Приготовление мазков крови рекомендуется делать не позднее 1-2 часов после взятия крови.

# Ошибки аналитического периода

- ✔ Ошибки дозирования проб (пипетирования)
- ✔ Дефекты измерительных приборов, калибровок, плохое качество реактивов
- ✔ Использование устаревших методик
- ✔ Низкая квалификация и недобросовестность персонала

# Оптические измерительные приборы

- Фотометры и спектрофотометры
- Денситометры
- Флюориметры и спектрофлюориметры
- Пламенные фотометры
- Люминометры
- Нефелометры

# Принцип метода

- Фотометрические методы исследования базируются на способности жидких сред (растворов) поглощать световое излучение.
- В основу абсорбционного метода анализа положен обобщенный закон *Бугера–Ламберта–Бера*. Он базируется на двух законах.
  1. Относительное количество энергии светового потока, поглощенного средой, не зависит от интенсивности излучения. Каждый поглощающий слой одинаковой толщины поглощает равную долю проходящего через эти слои монохроматического светового потока.
  2. Поглощение монохроматического потока световой энергии прямо пропорционально числу молекул поглощающего вещества.
- Величина пропускания  $T$  обычно измеряется в процентах и меняется в диапазоне от 0 до 100%. Поглощение (абсорбция)  $A$ , экстинкция (оптическая плотность)  $E$  – величины безразмерные. Часто они оцениваются в Беллах или единицах оптической плотности.

# Классификация оптических методов исследования

*Классификация по спектральным характеристикам оптического излучения:*

- а) Фотометрические
- б) Спектрофотометрические

*2. Классификация по виду взаимодействия вещества с излучением:*

- а) Абсорбционная фотометрия
- б) Нефелометрия
- в) Турбидиметрия
- г) Рефлектометрия
- д) Эмиссионная фотометрия
- е) Люминисцентная фотометрия

*3. Классификация методов по объектам исследования:*

- а) Методы исследования биопробы и жидкости (аналитические)
- б) Методы, предназначенные для исследования организма.

# Оптическая схема

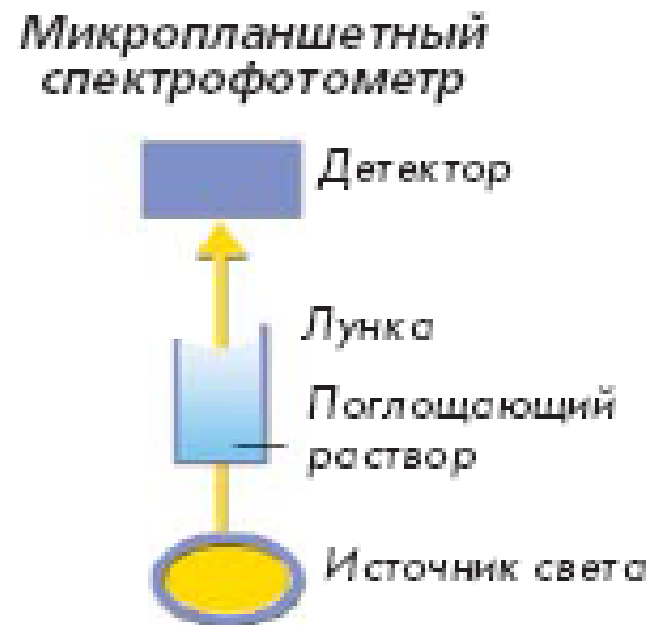
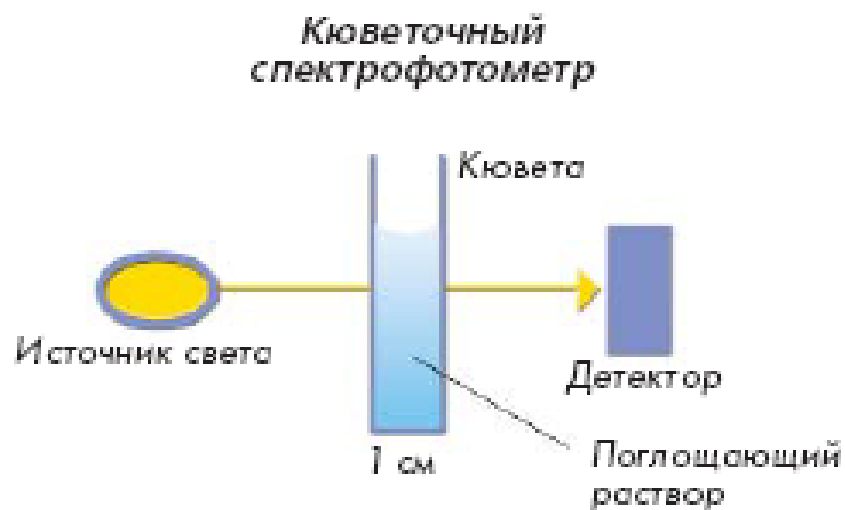

# Схема одноканального абсорбционного фотокolorиметра

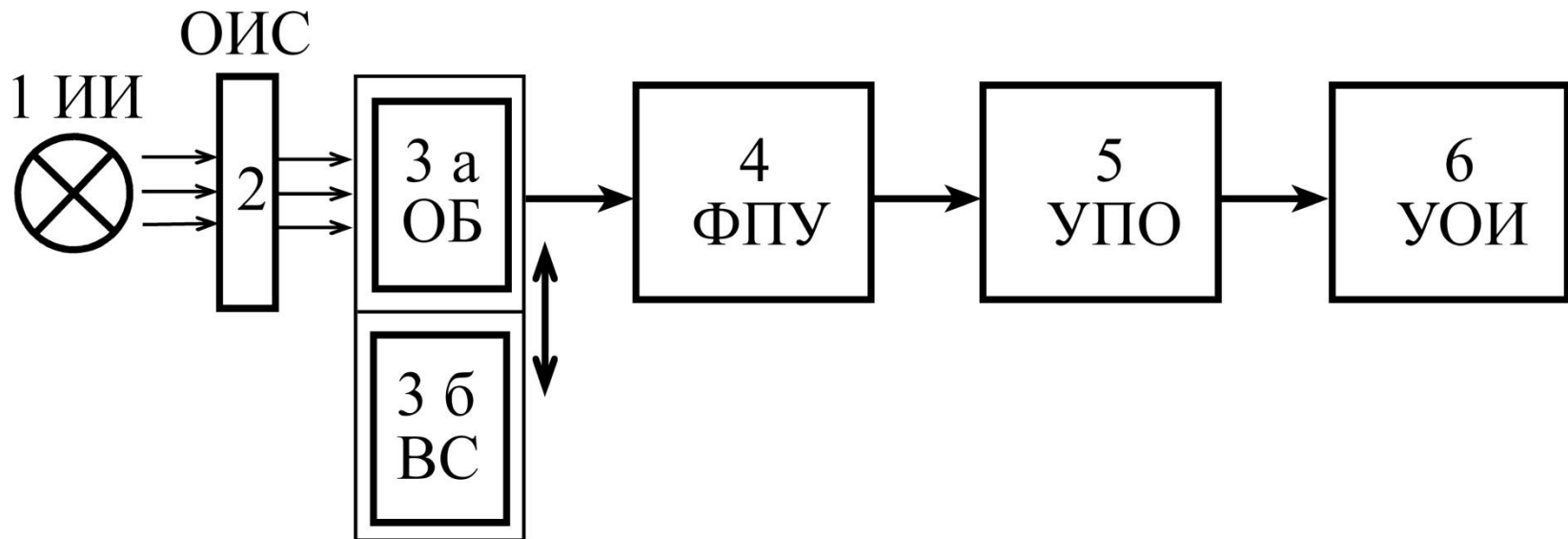

- 1 – источник излучения 2 – оптическая избирательная система, 3а – исследуемое вещество, 3б – вещество сравнения, 4 – фотоприемное устройство, 5 – устройство преобразования информации, 6 – устройство регистрации и отображения информации.





Рис. 122. Гемоглобинометр МиниГЕМ - оптическая схема и внешний вид.

# Структура двухлучевого одноволнового фотометра



# Схема двухволнового одноканального фотометра

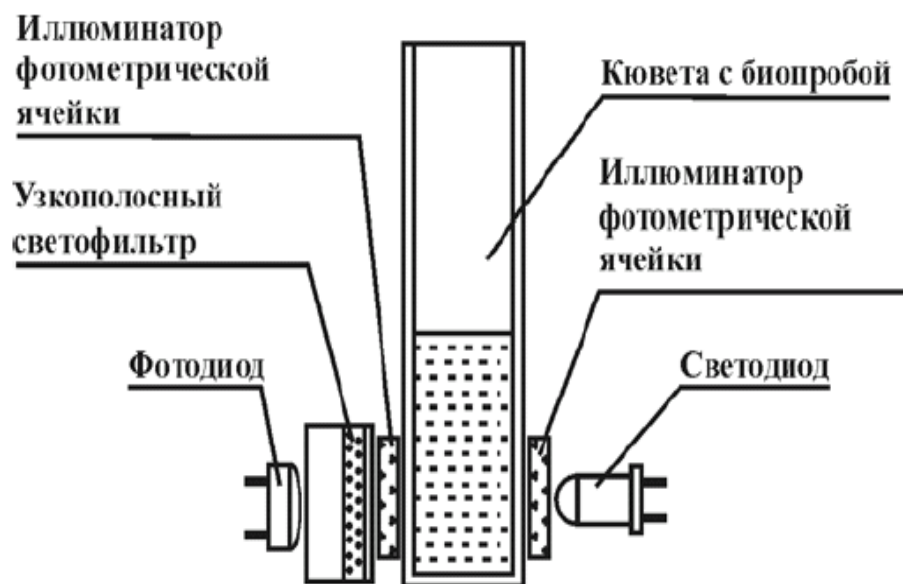
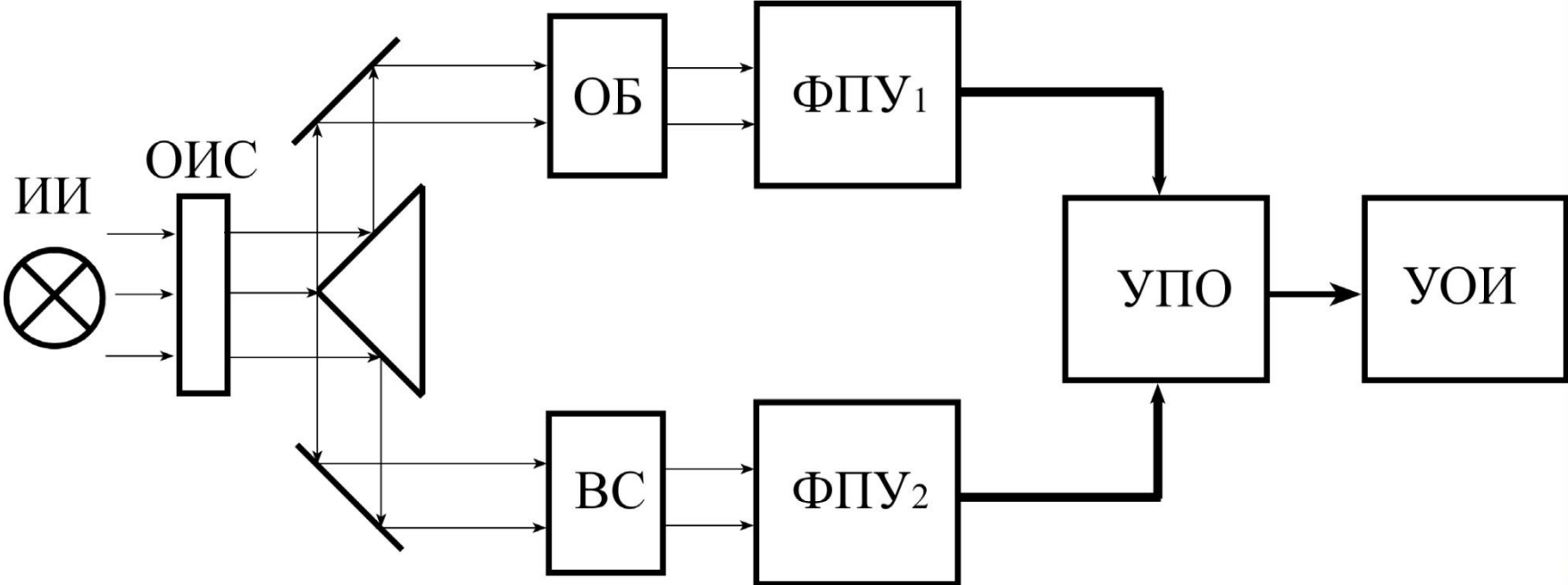
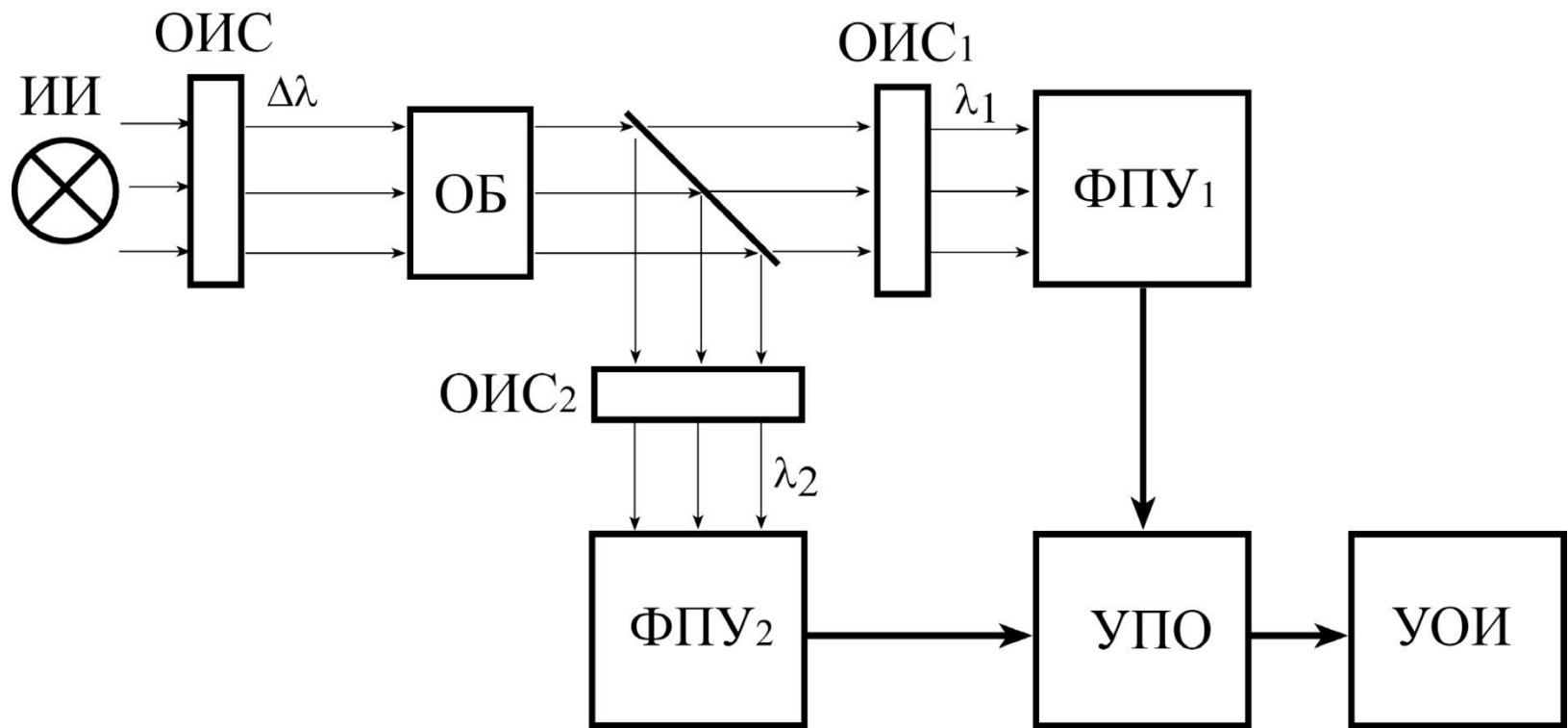

# Билирубинометры

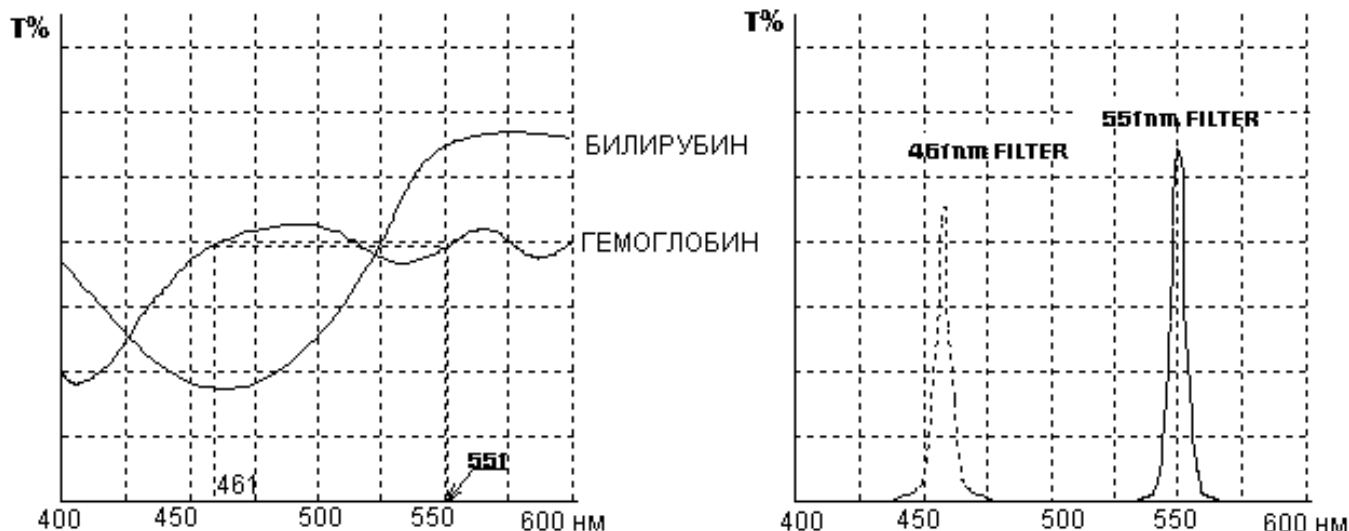

Билирубинометры разработаны для прямого измерения общего билирубина.

Измерение происходит в гематокритном капилляре с помощью двух длин волн 461 нм и 551 нм. Максимум поглощения (минимум светопропускания) для билирубина в сыворотке наблюдается при 461 нм (как показано на графиках). Но в тестируемой жидкости также находятся и другие агенты, например, гемоглобин вследствие гемолиза, поэтому, для большей точности в данном приборе используется второй фильтр – 551 нм. Конечный результат получается в виде разницы оптических плотностей, полученных на двух фильтрах.

Преимущества метода: очень широкий диапазон измерения общего билирубина: 0–513 мкмоль/л, минимальная погрешность (5%), малый объем пробы крови (2 капли), быстрое измерение, нет необходимости в реактивах.

# Спектрофотометры

- Основное отличие спектрофотометра от электрофотоколориметра состоит в возможности пропустить через исследуемую пробу световой поток любой нужной длины волны, проводить фотометрические измерения, сканируя весь диапазон длин волн не только видимого (VIS) света от 380 до 750 нм, но и ближнего ультрафиолета (UV) от 190 до 380 нм.

# Обобщенная структурная схема одноканального спектрофотометра

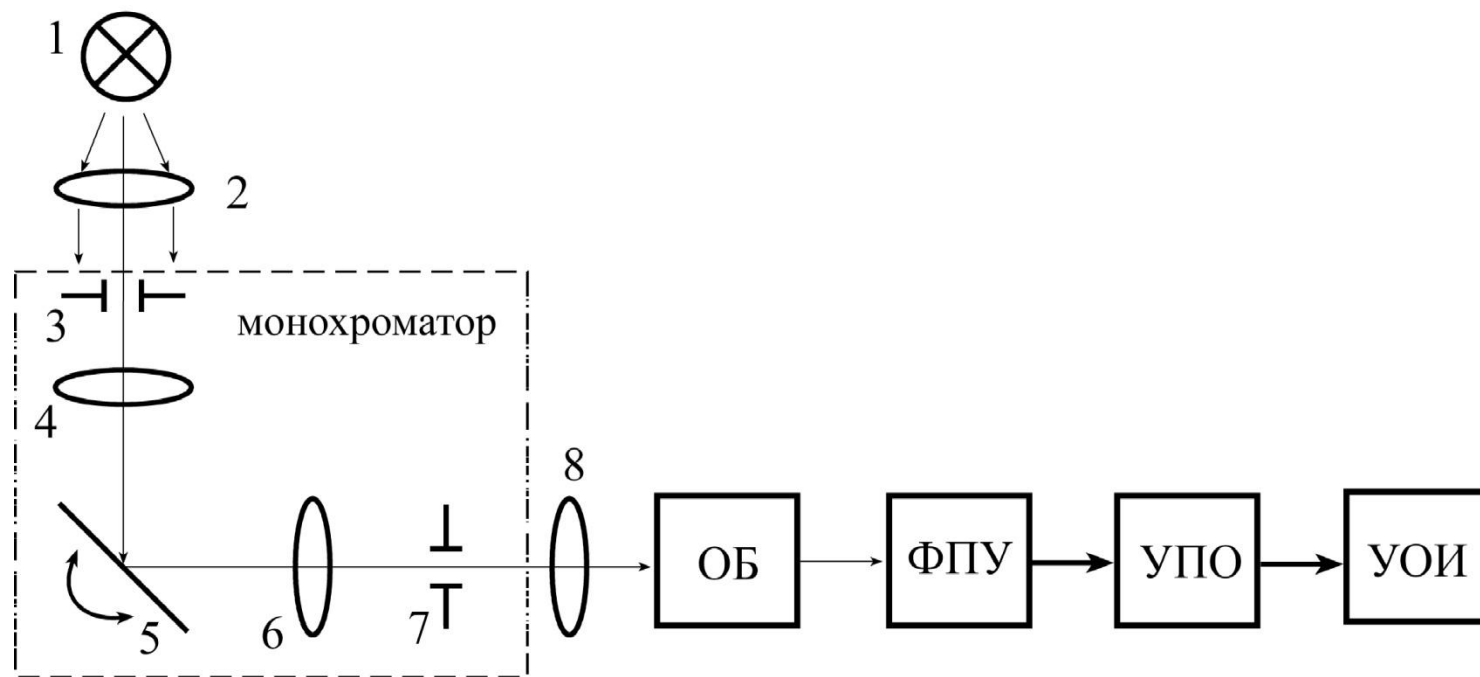

# Монохроматоры

- Призмы (220 – 950 нм)
- Дифракционные решетки (200 – 800 нм)

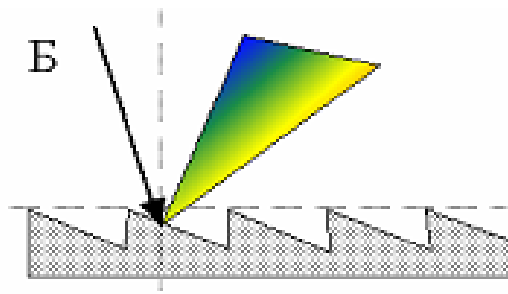
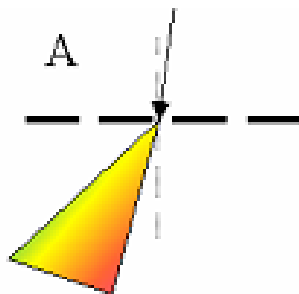
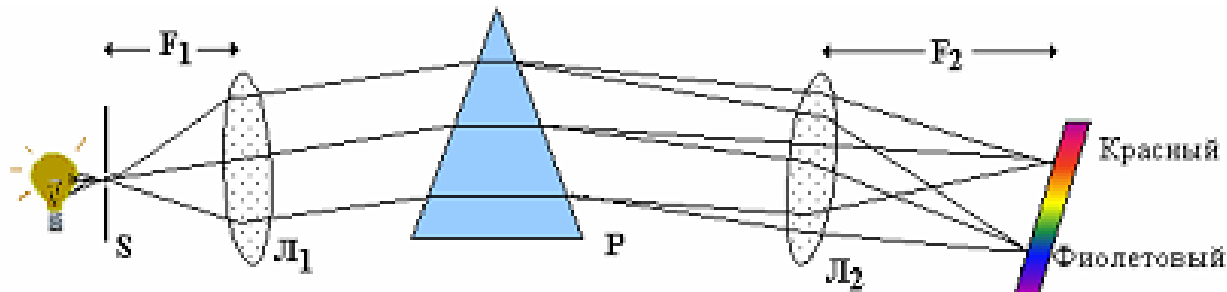



Рис. 115. Микроспектрофотометр фирмы MicroPart на основе микроэлектронного чипа с фотодиодной линейкой.  
1 – общий вид; 2 – конструкция чипа: Б – белый свет, С- синий участок спектра, К- красный участок спектра



# Источники излучения

- Водородные или дейтериевые газоразрядные лампы (200 - 360 нм)
- Галогеновые лампы (200 - 360 нм)
- Лампы накаливания с вольфрамовой нитью (360 – 800 нм)

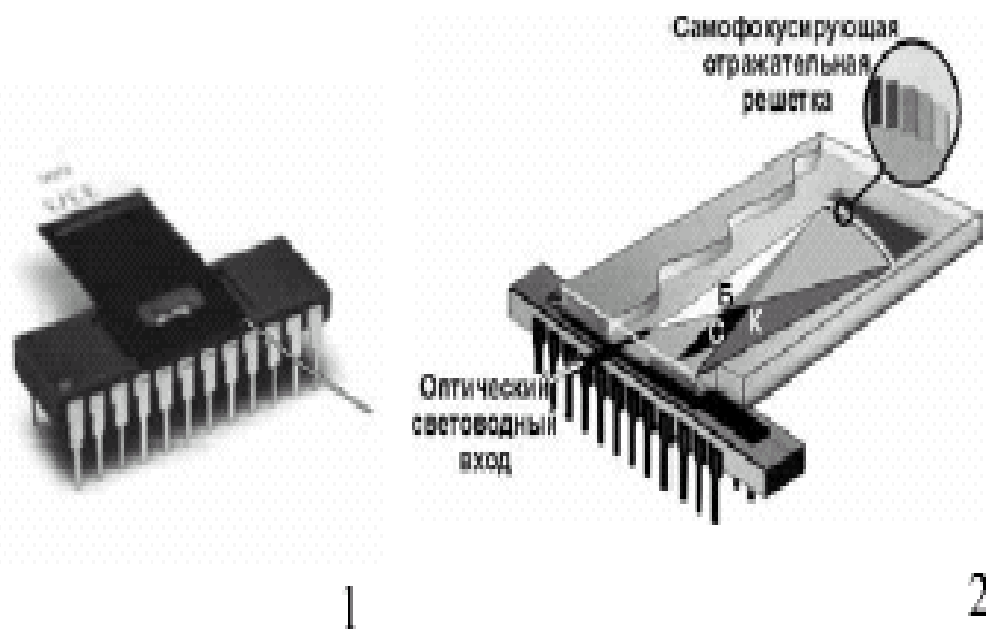
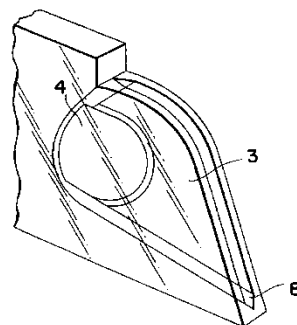
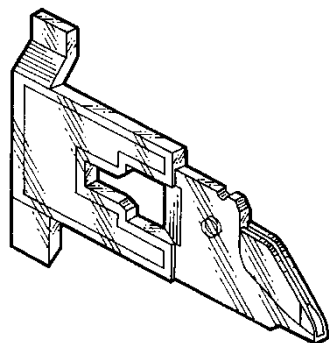

Микрокуветы для оптических исследований с  
капиллярным заполнением

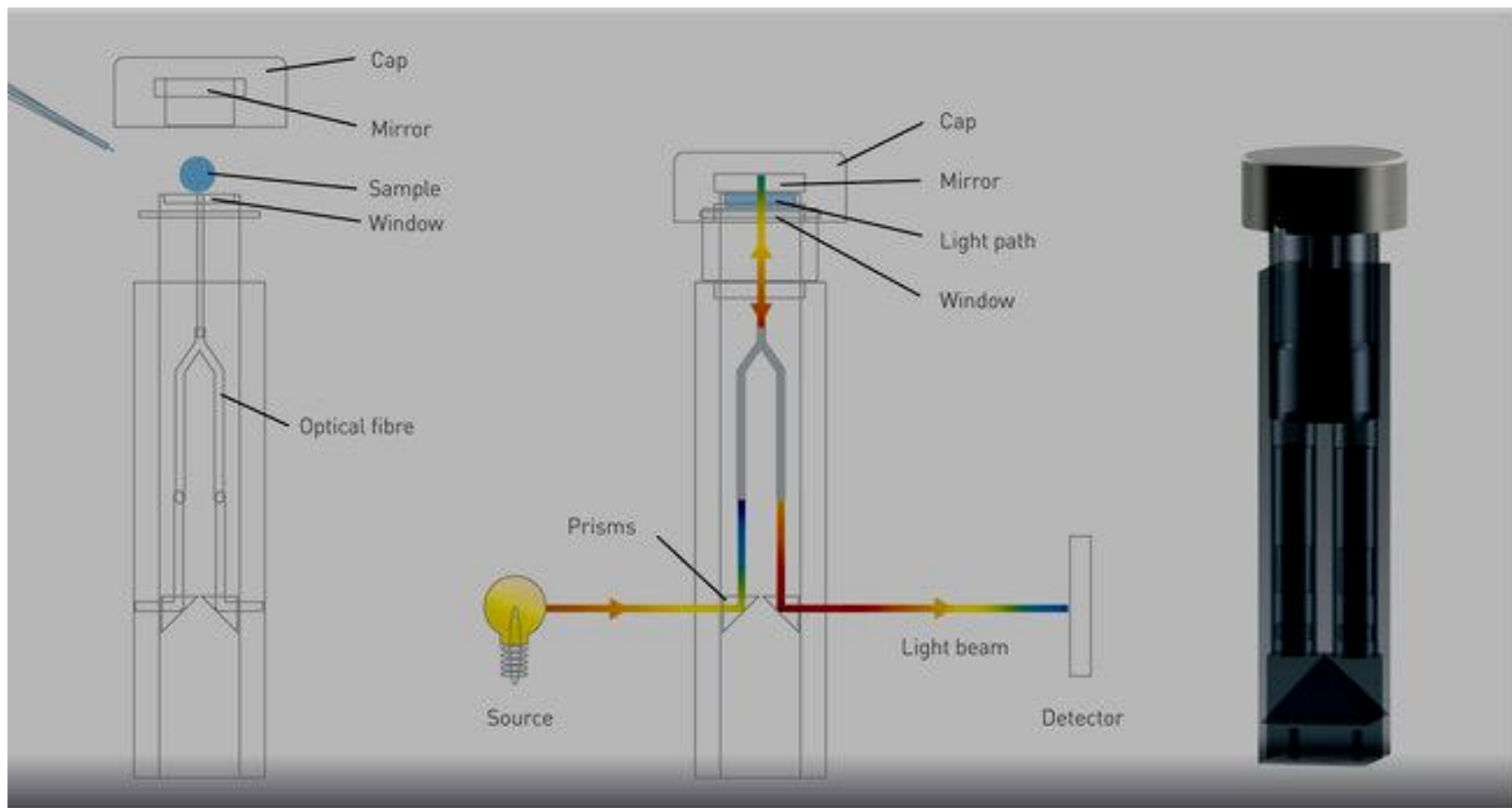

Конструкция и принцип действия специализированной кюветы [TrayCell](#), фирмы [Hellma](#)

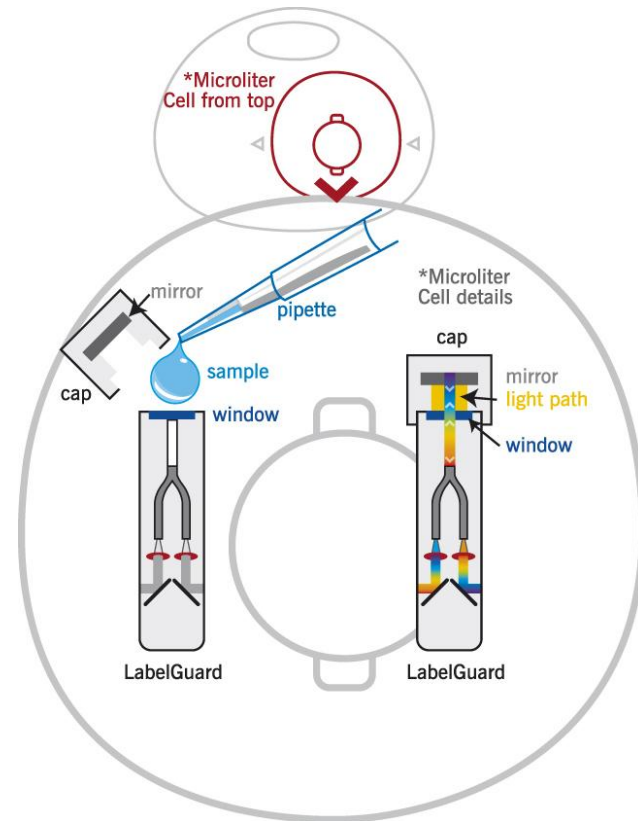
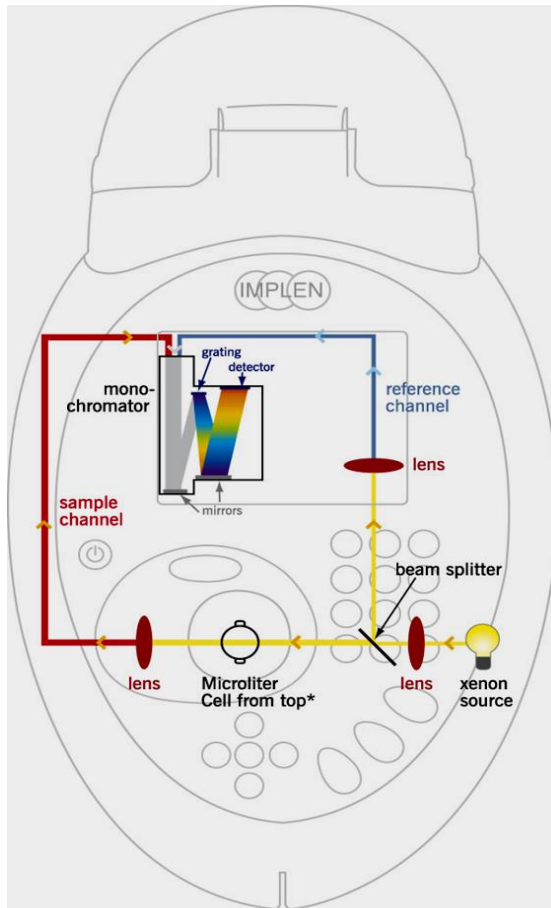

Конструкция и принцип действия прибора [NanoPhotometer](#)



Фирма [Biotec](#), дистрибьютор [Биолайн](#)

- необходим компьютер
- спектральный диапазон 200 - 999 Нм
- анализ 16 капель (от 2 мкл) + кювета на Take3 Plate или на стандартных микропланшетах (от 6 до 384 лунок)
- плотность от 0 до 4.0 А (разрешение 0.0001)

Вид и характеристики прибора [Epoch Multi-Volume Spectrophotometer System](#)

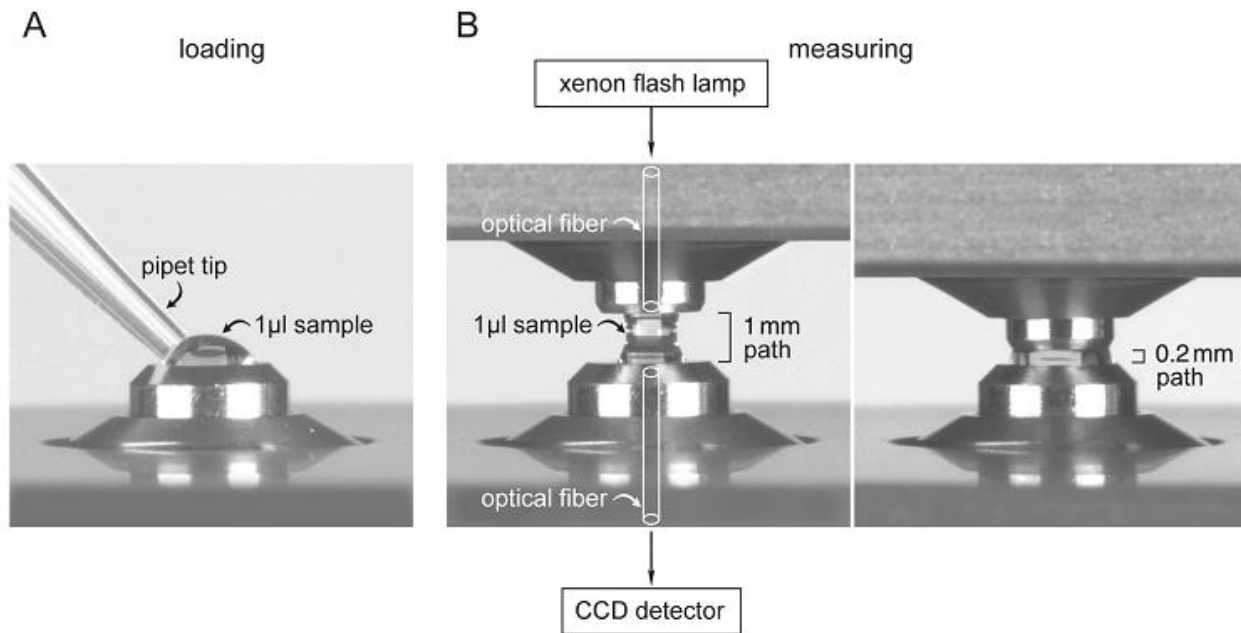

Вид рабочей области прибора [Nanodrop](#)

# Многокапельный спектрофотометр [Nanodrop 8000](#)







# Биохимические анализаторы

## *Регистрируемые параметры*

- ферментов плазмы и сыворотки крови
- основные метаболиты - сахара, азотистые основания и др.
- электролиты плазмы крови



# Биохимические анализаторы

Биохимические анализаторы предназначены для частичной или полной автоматизации анализа крови. В их основу положен оптический измерительный модуль и калориметрические методы измерений.

- **Полуавтоматические биохимические анализаторы**
- **Полностью автоматические биохимические анализаторы**

В клинической биохимии применяется широкий спектр аналитических методов, однако доминирующими являются фотометрические методы, основанные на измерении оптической плотности реакционной смеси.



Схема фотометрического анализа в биохимическом исследовании

## Определение по конечной точке

После смешивания реактива и образца, начинается химическая реакция, которая сопровождается изменением оптической плотности (Abs). По истечении времени инкубации, реакция прекращается, и изменение оптической плотности также прекращается. И величина оптической плотности становится пропорциональной концентрации искомого вещества. В этот момент и производится измерение оптической плотности.

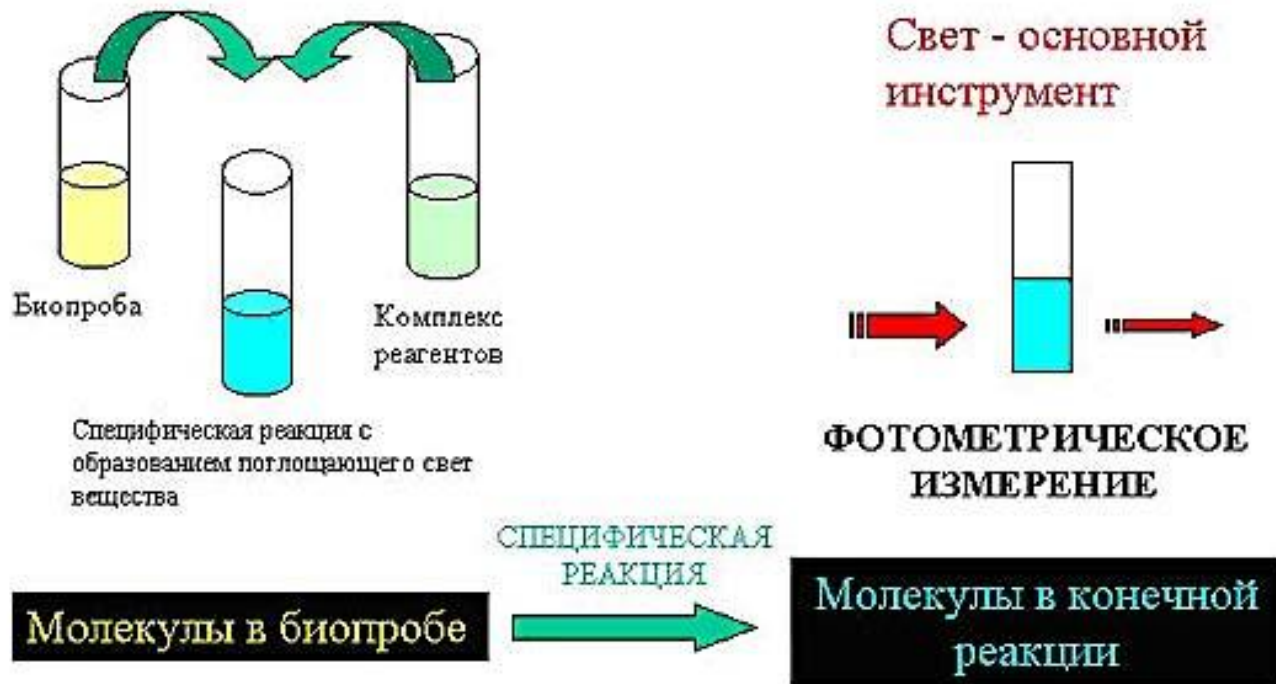
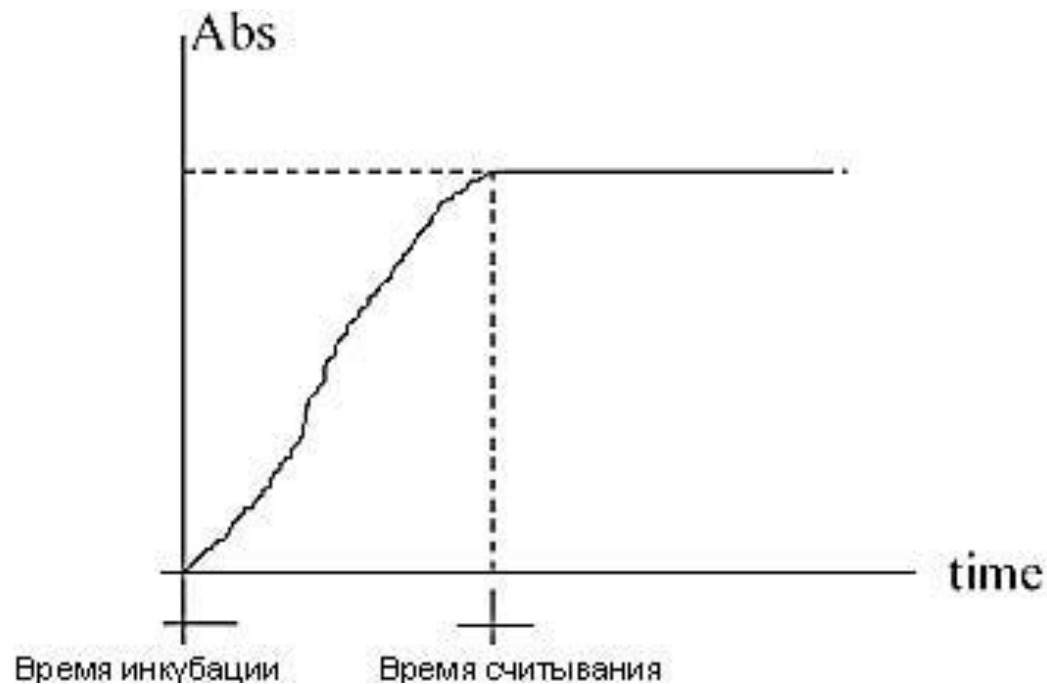

# Калибровочный график

По стандарту

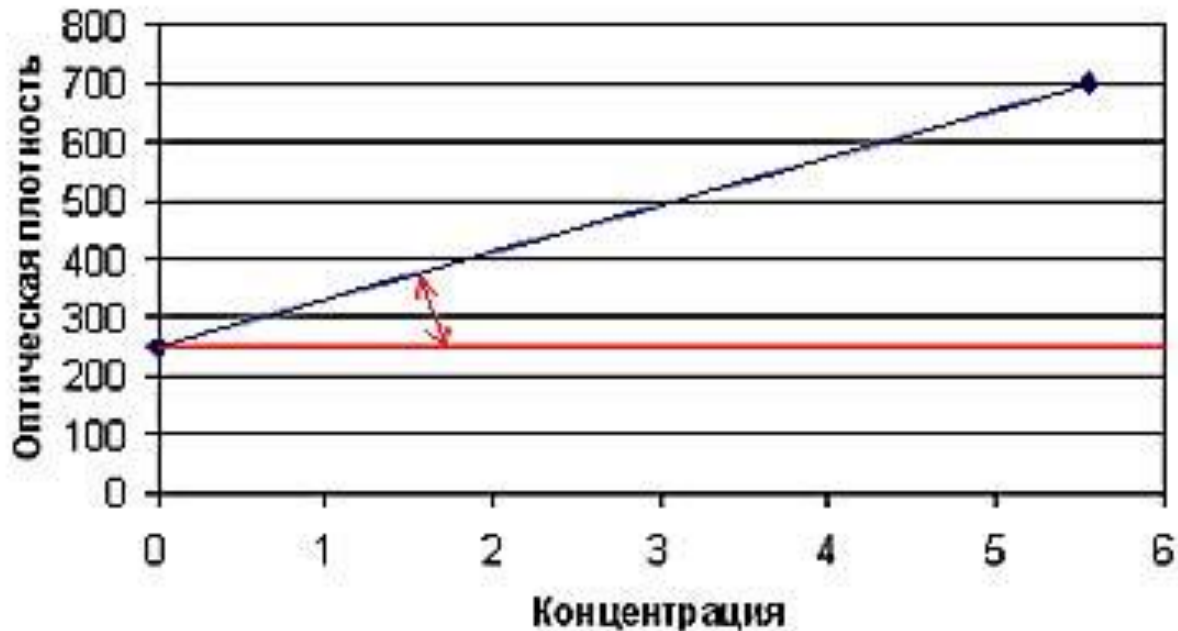

Получив калибровочный график, измеряя оптические плотности исследуемых образцов, можно высчитать концентрацию искомого вещества.

## Кинетические методы измерения

Кинетические методы измерения – это методы, когда изменения оптической плотности регистрируются во времени и измеряется скорость изменения, которая пропорциональна либо концентрации исследуемого вещества, либо активности этого вещества (например, ферментов).

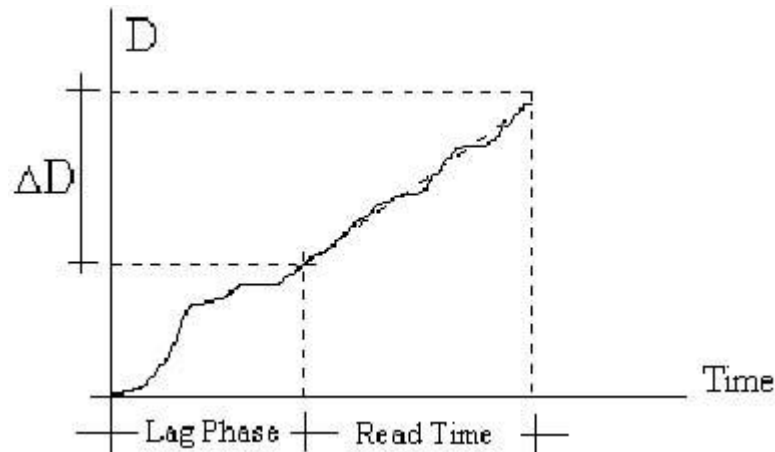

пример кинетического измерения

**Расчет производится либо по фактору, либо по стандарту.**

# Автоматические биохимические анализаторы

- **“открытые” системы**

- “Открытые” системы оборудованы набором светофильтров для выполнения наиболее распространенных методик и допускают проведение анализа практически на любых реагентах промышленного производства.
- **Режимы доступа:**
  - “тест за тестом”
  - свободный доступ “тест за тестом” и/или “пациент за пациентом”

- **“закрытые” системы**

“Закрытой” является система, использующая лишь ограниченный спектр реагентов, предусмотренный изготовителем прибора.

# Биохимические анализаторы

- **Конструкция реagentного блока:**
  - “линейный”
  - “карусель”
- **Конструкция блока проб:**
  - “линейный”
  - “карусель”
- **Конструкция реакционного узла:**
  - проточная кювета
  - термостатируемая платформа с пробирками









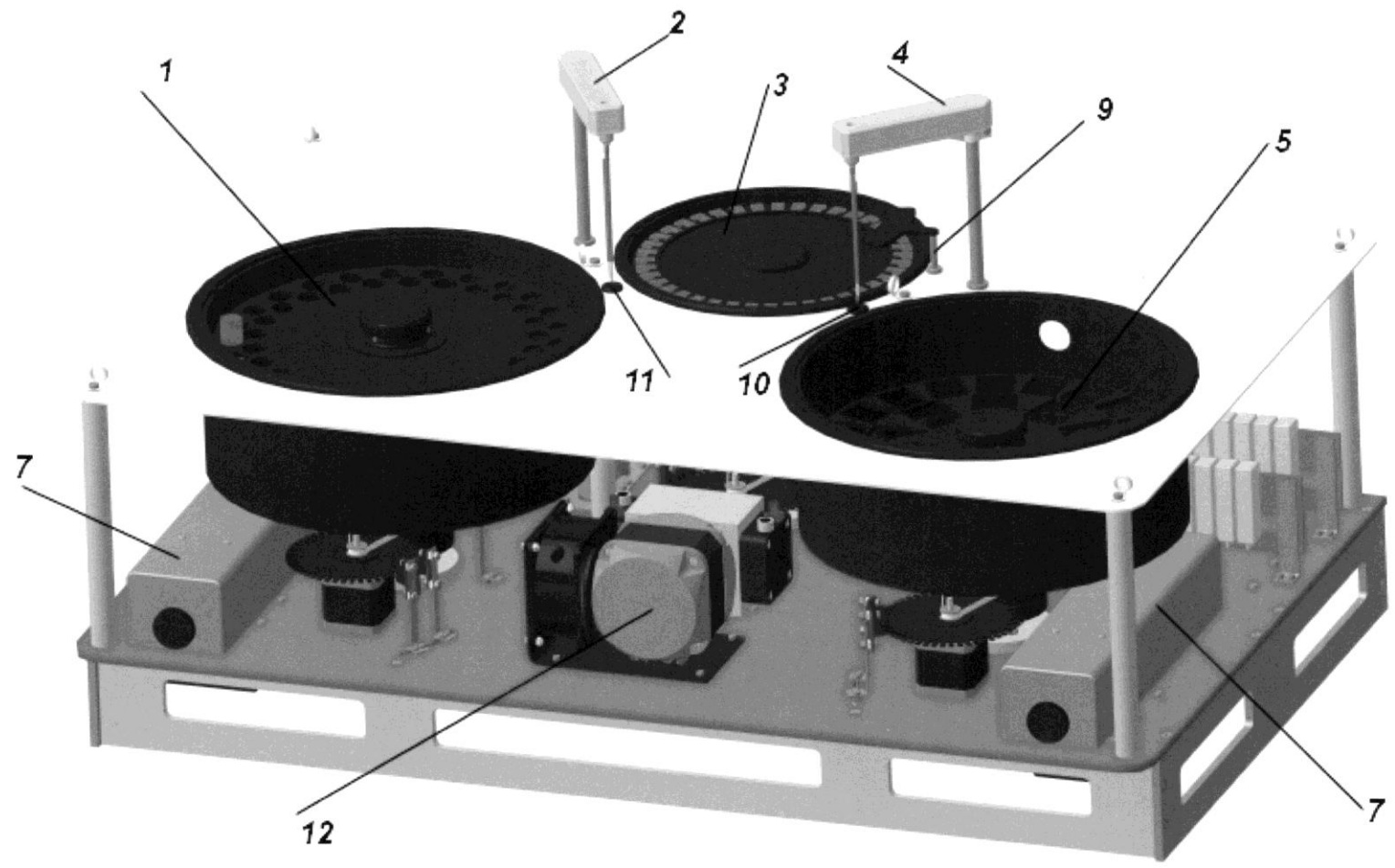

# Блок схема автоматического анализатора “ABBOTT Spectrum”

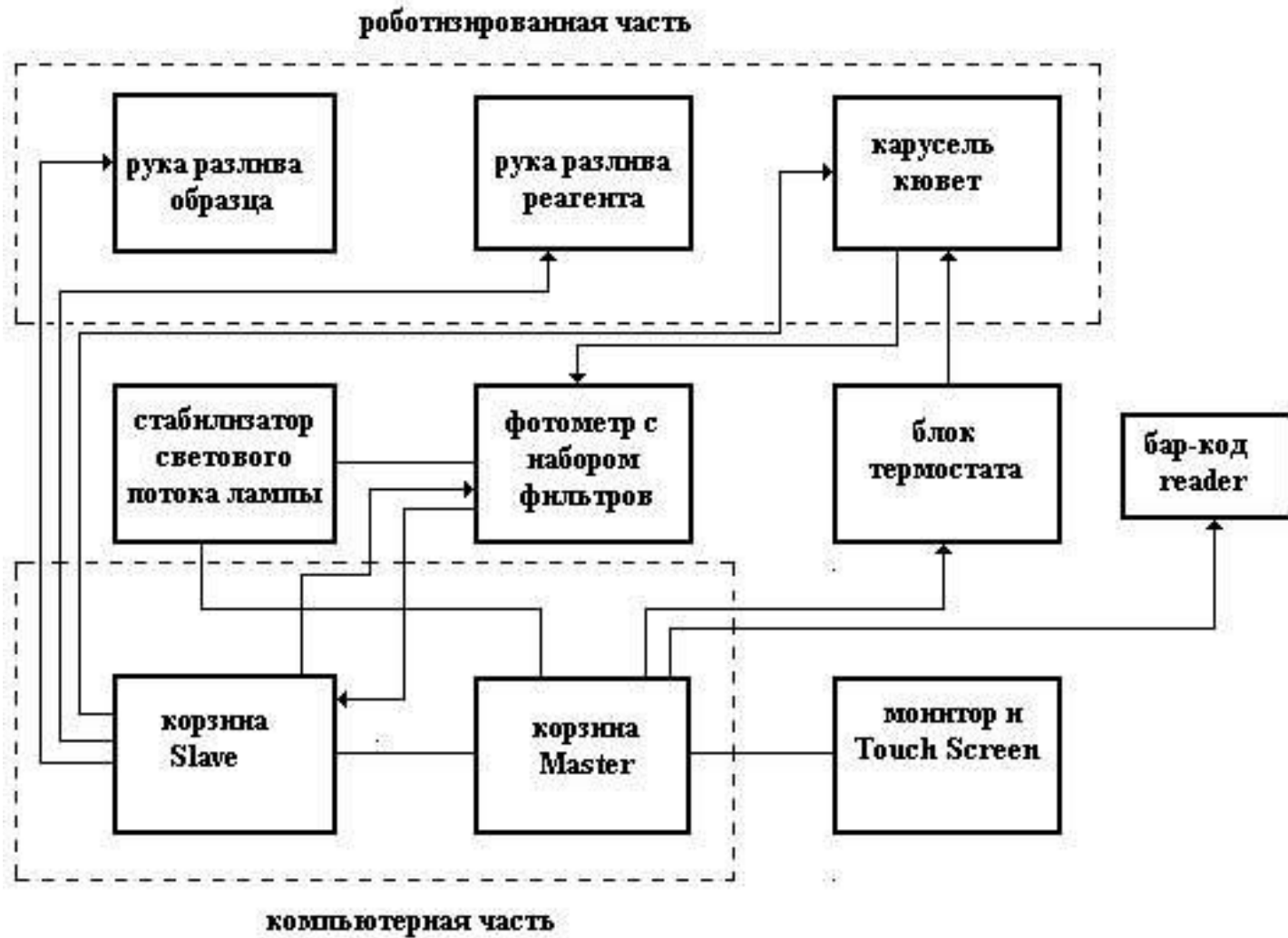

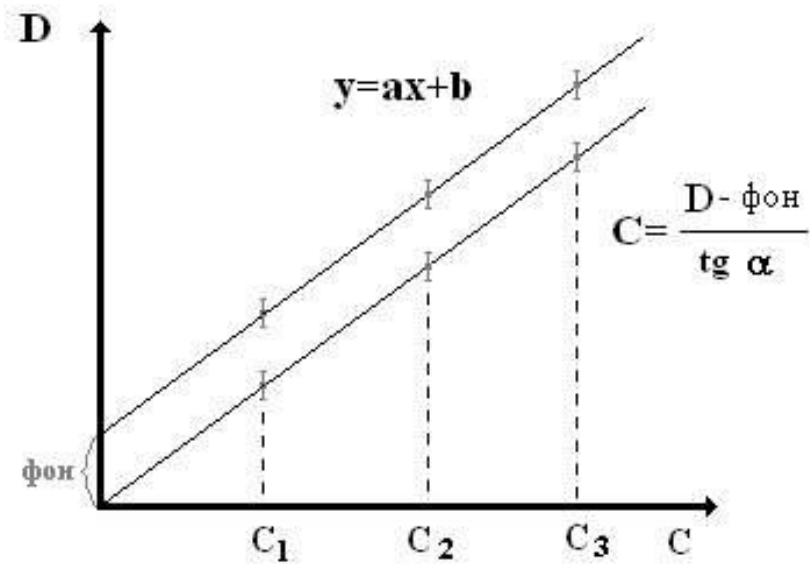

Калибровочная кривая при  
измерениях по конечной точке

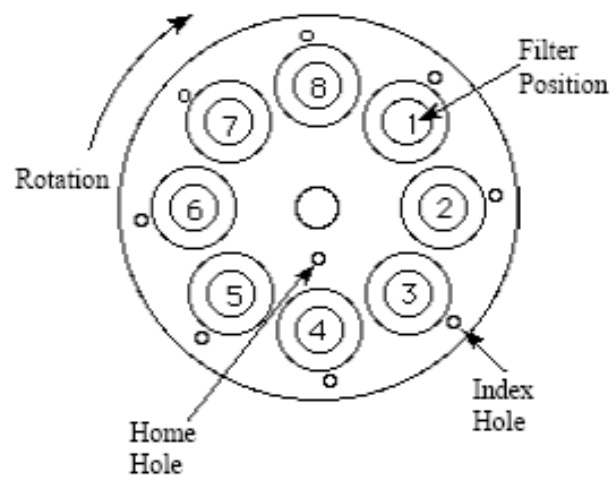
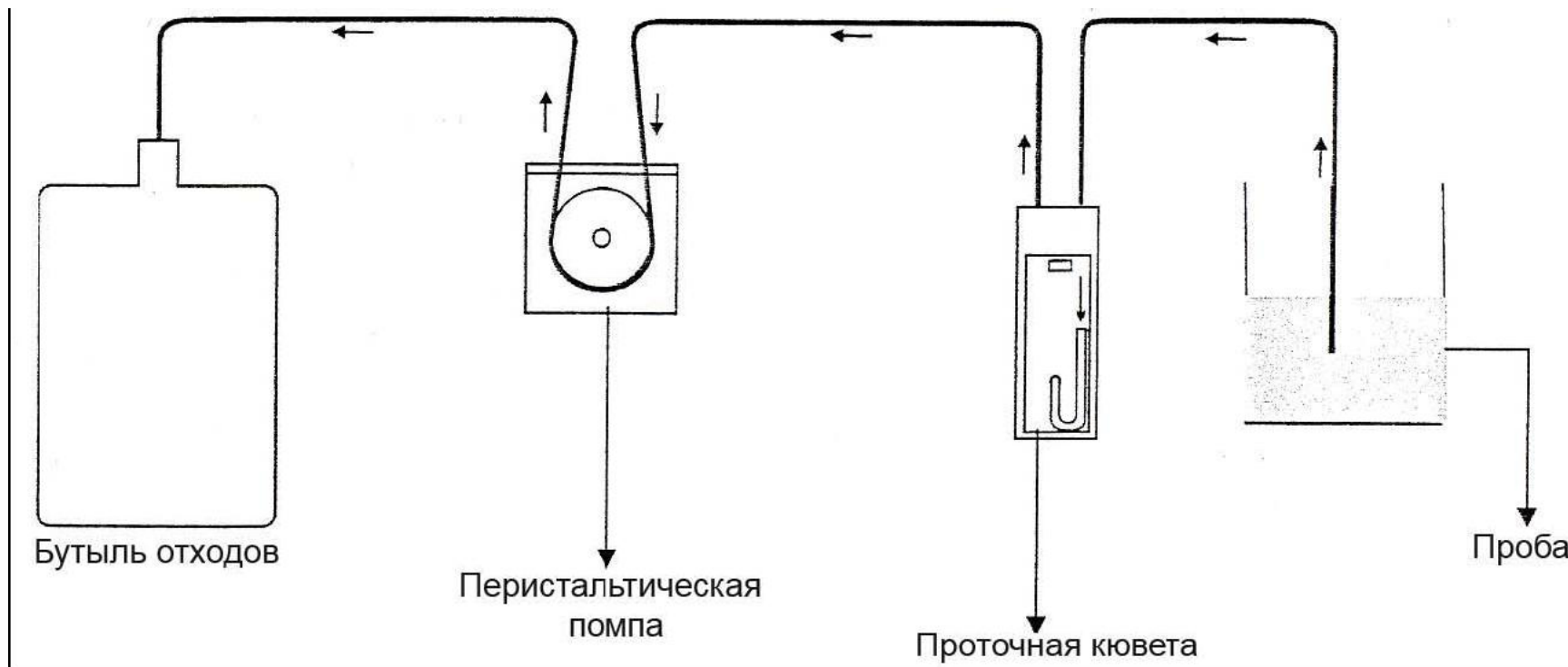
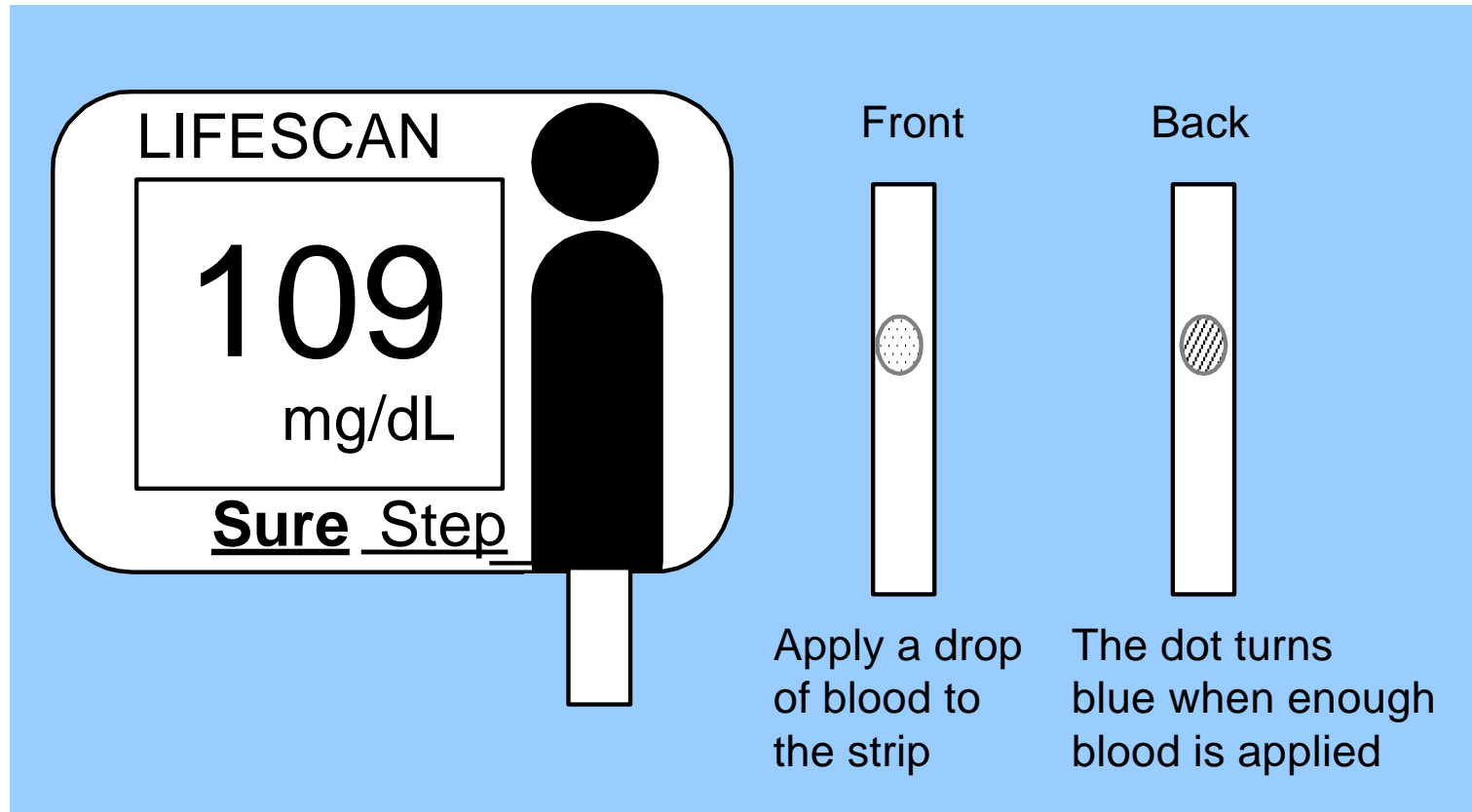

Figure #4.7.1a Filter Wheel Postions



# Гидравлическая схема полуавтоматического биохимического анализатора



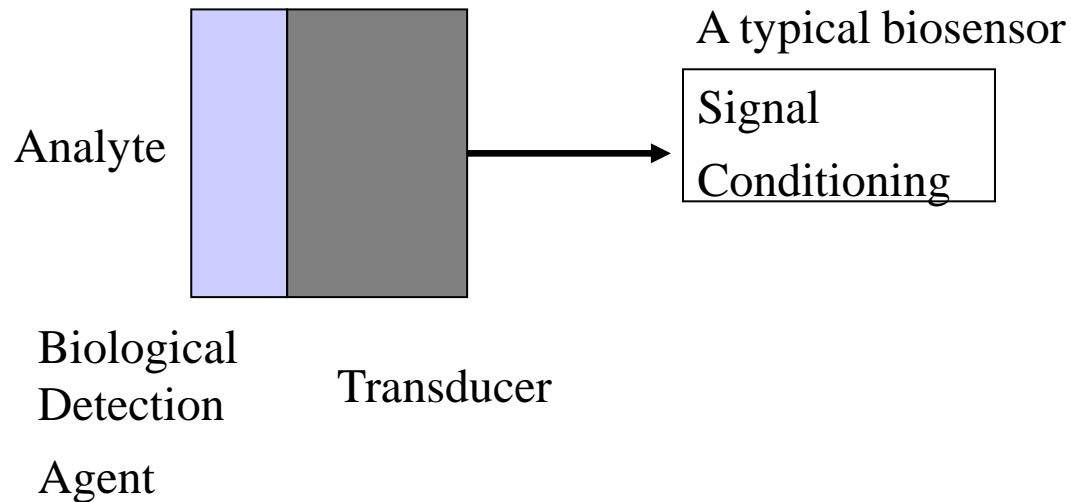

**Figure 3.3** LifeScan, Inc., a system by Johnson and Johnson for self-monitoring glucose levels.



# Chemical Sensors (Biosensors)

Biosensors produce an output (electrical) which is proportional to the concentration of biological analytes.



# Методы определения глюкозы в сыворотке крови

## Глюкозооксидазный метод

Сегодня наибольшее распространение получили методы, основанные на использовании фермента – глюкозооксидазы.

В основе метода лежит следующая реакция:

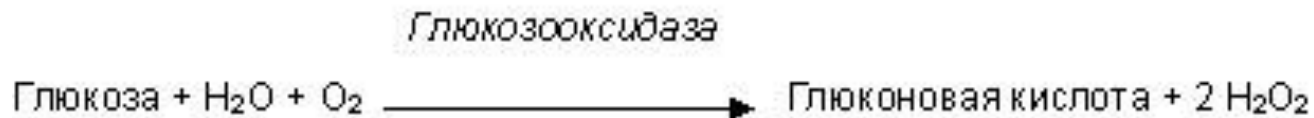

В ходе реакции образуется в эквимольных количествах перекись водорода. Т.е. концентрация образовавшейся перекиси водорода точно равна определяемой концентрации глюкозы.

Следовательно, использование глюкозооксидазной реакции, трансформировало задачу определения концентрации глюкозы в задачу определения концентрации перекиси водорода, которая, значительно проще первой.

Глюкозооксидазный метод признан сегодня одним из самых точных количественных методов определения глюкозы.

## СПОСОБЫ РЕГИСТРАЦИИ ГЛЮКОЗООКСИДАЗНОЙ РЕАКЦИИ



Наибольшее распространение получил **фотометрический биохимический метод**, молекулы перекиси водорода под действием фермента пероксидазы расщепляются с образованием активной формы кислорода – супероксид анион-радикала –  $O_2^-$ , который в свою очередь окисляет хромоген, что приводит к значительному изменению спектра поглощения хромогена.

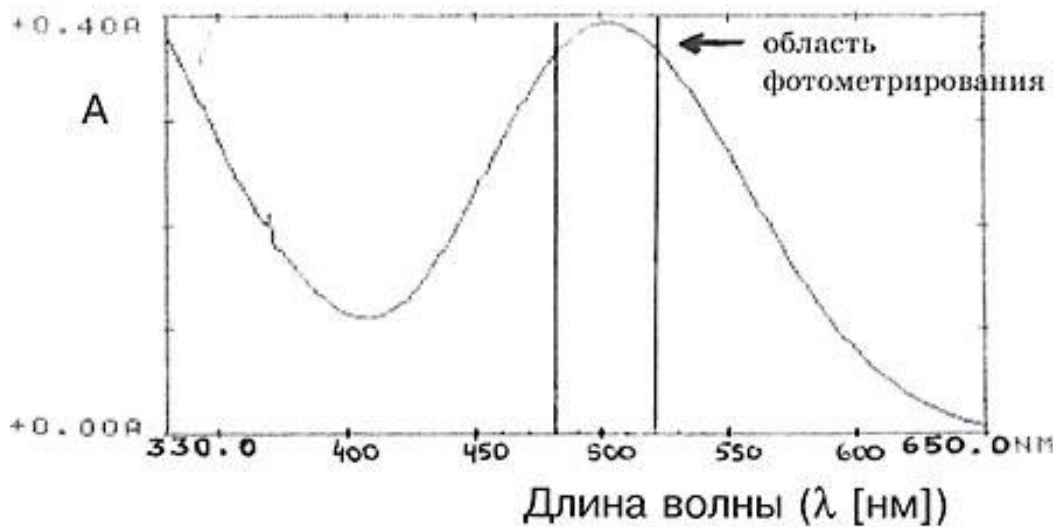

Максимум поглощения реакционной смеси – (реактив + глюкоза) находится в области 500 нм. Соответственно, изменение оптической плотности конечной реакции на длине волны 480-520 нм пропорционально концентрации глюкозы, содержащейся в пробе.

У ряда анализаторов глюкозы, работа основана на амперометрическом принципе измерения, при помощи специальных ферментных датчиков.

Перекись водорода является крайне нестабильным химическим соединением и она может служить **источником заряженных частиц**. Это и используется в ферментных датчиках мембранного типа или электрохимических элементах портативных глюкометров.

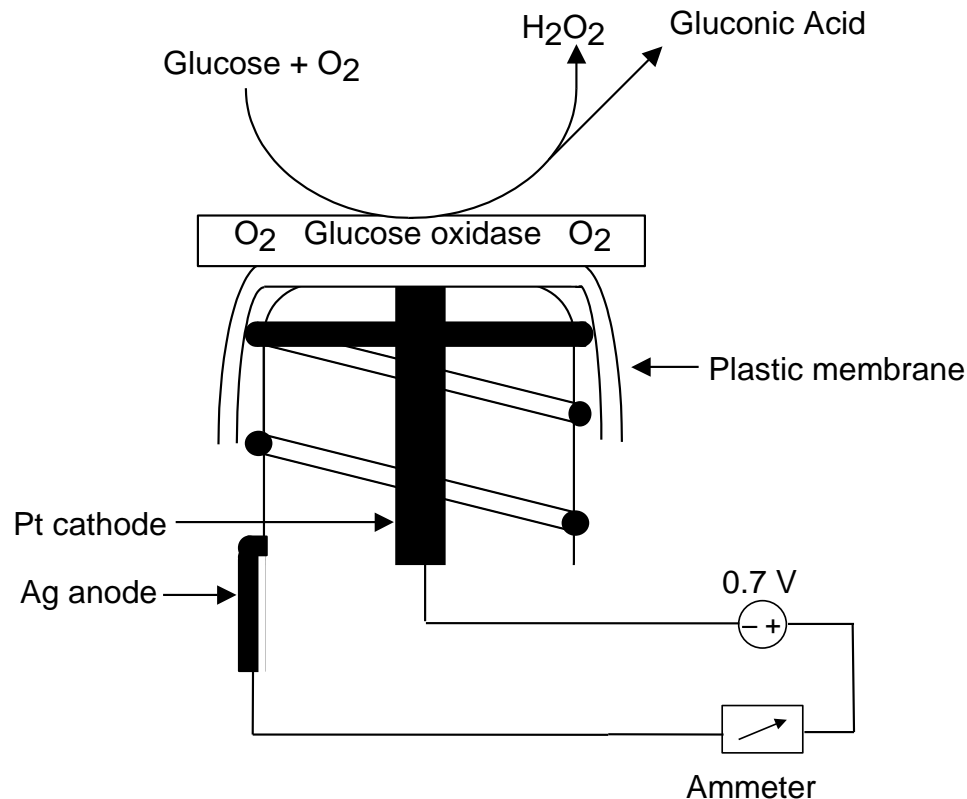

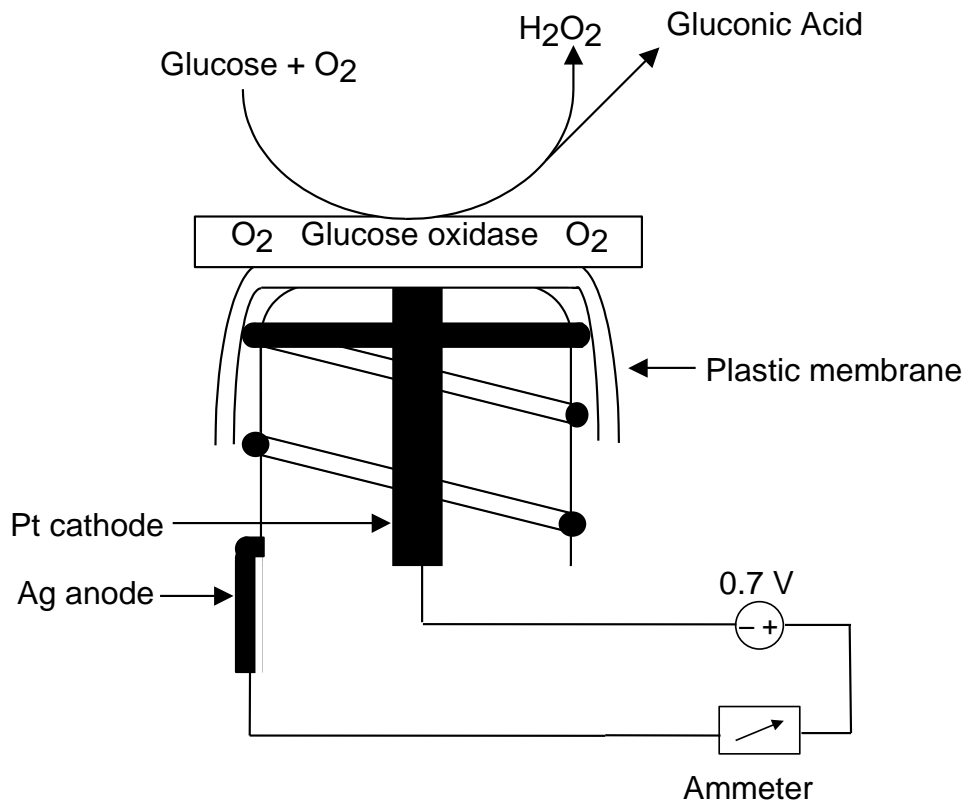

На мембрану толщиной около 60 микрон специальным образом сорбирована глюкозооксидаза. С другой стороны мембраны к ней прижимается платиновый электрод.

Глюкоза, подвергается окислению под воздействием фермента глюкозооксидазы, находящейся на мембране. Образовавшаяся перекись водорода диффундирует через мембрану и окисляется далее в каталитической реакции под действием платины. Диффузия перекиси водорода на поверхность платины формирует ток, пропорциональный числу молекул  $\text{H}_2\text{O}_2$ . Полученный таким образом сигнал обрабатывается прибором в соответствующее значение напряжения. Это измеренное значение пропорционально концентрации глюкозы в пробе.

# Методы «сухой химии»

## Глюкометры One Touch

Тест-полоска One Touch содержит все необходимые химические компоненты для двухэтапного глюкозооксидазного метода, включая ферменты глюкозооксидазу и пероксидазу, которые сорбированы на пористую гидрофильную мембрану. Результатом реакции является образование окрашенного комплекса. Интенсивность развившейся окраски регистрируется отражательным минифотометром.

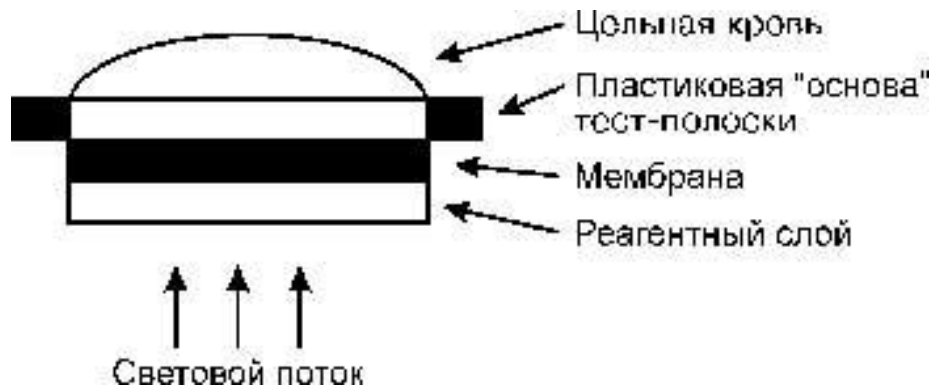

# Amperometric blood oxygen sensor

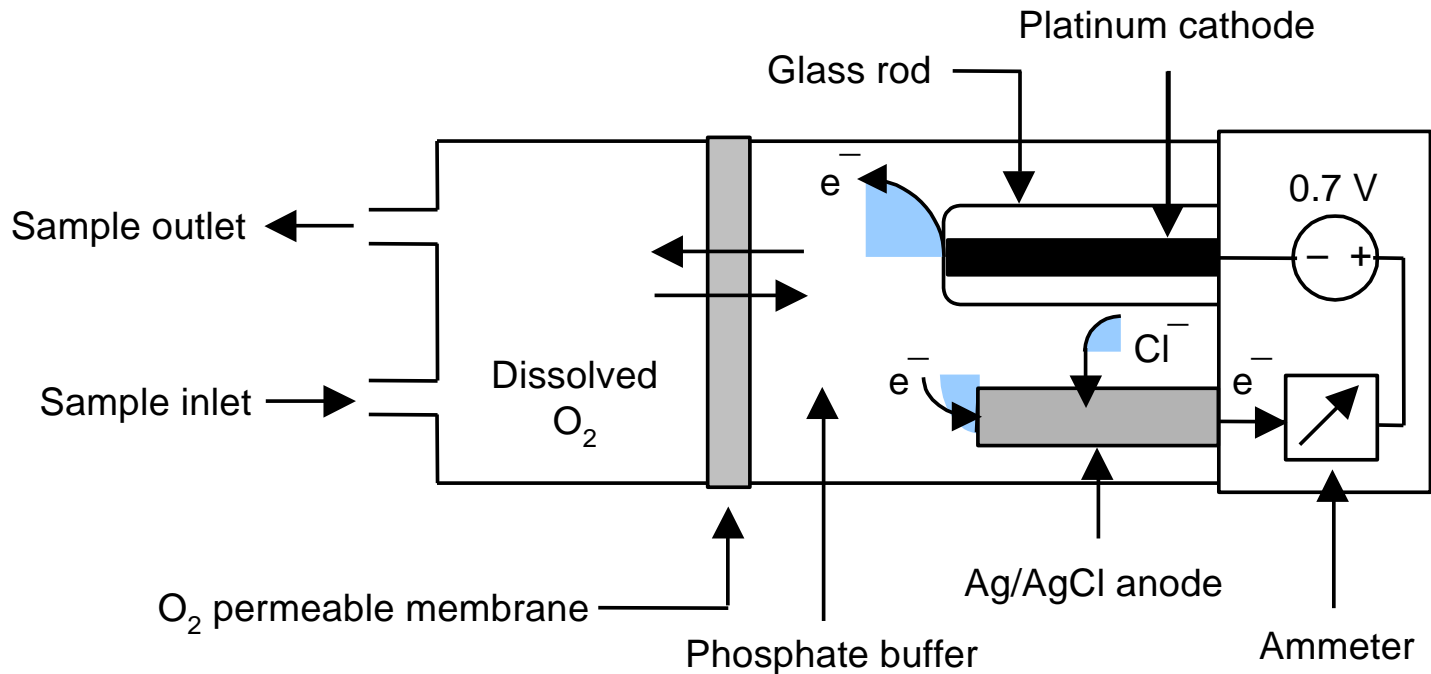

Reaction at cathode:  
oxygen is reduced

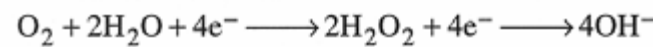

Reaction at anode:





---

Analyte	Method of assay
Glucose	Amperometric biosensor
Urea	Potentiometric biosensor
Lactate	Amperometric biosensor
Hepatitis B	Chemiluminescent immunoassay
<i>Candida albicans</i>	Piezo-electric immunoassay
Cholesterol	Amperometric biosensor
Penicillins	Potentiometric biosensor
Sodium	Glass ion-selective electrode
Potassium	Ion-exchange-selective electrode
Calcium	Ionophore ion-selective electrode
Oxygen	Fluorescent quenching sensor
pH	Glass ion-selective electrode

---

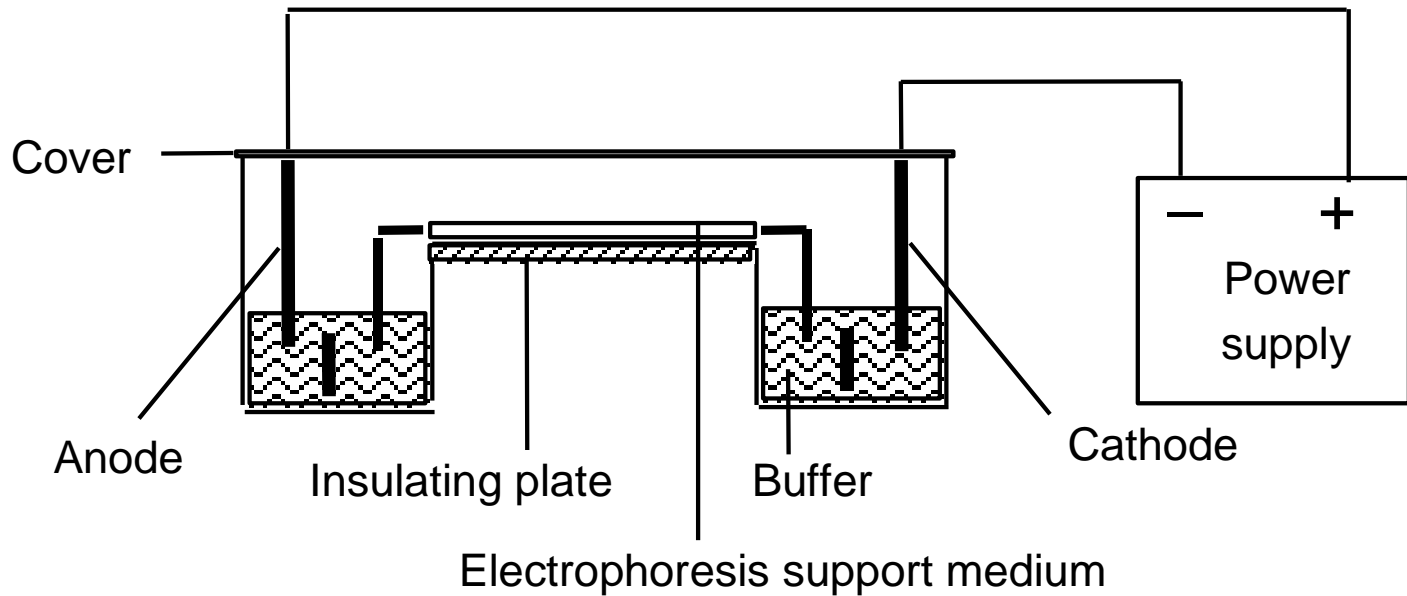

**Figure 3.19** In an electrophoresis system, charged molecules move through a support medium because of forces exerted by an electric field.

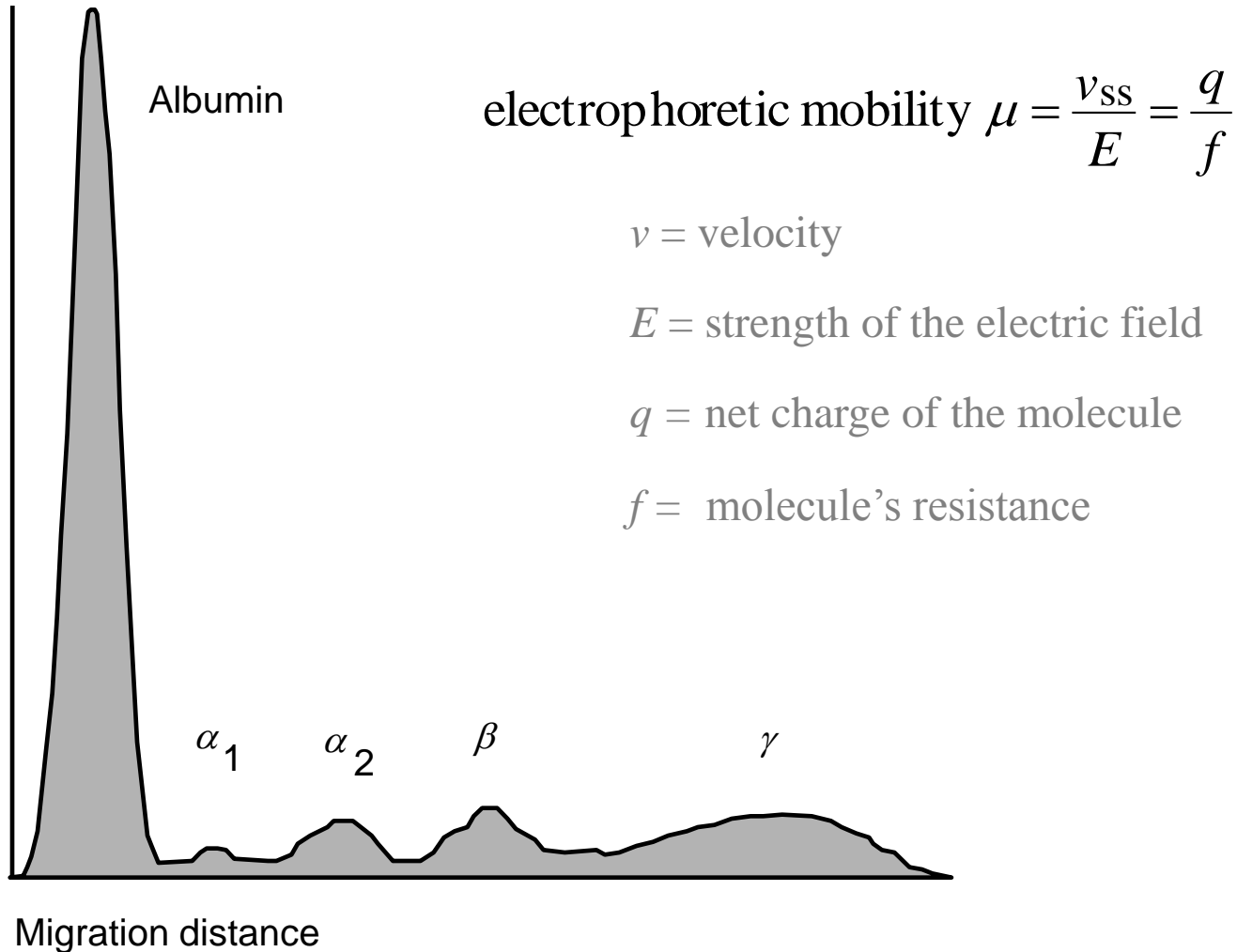

**Figure 3.20** This serum protein electrophoresis demonstrates a normal pattern, with the largest peak for albumin.

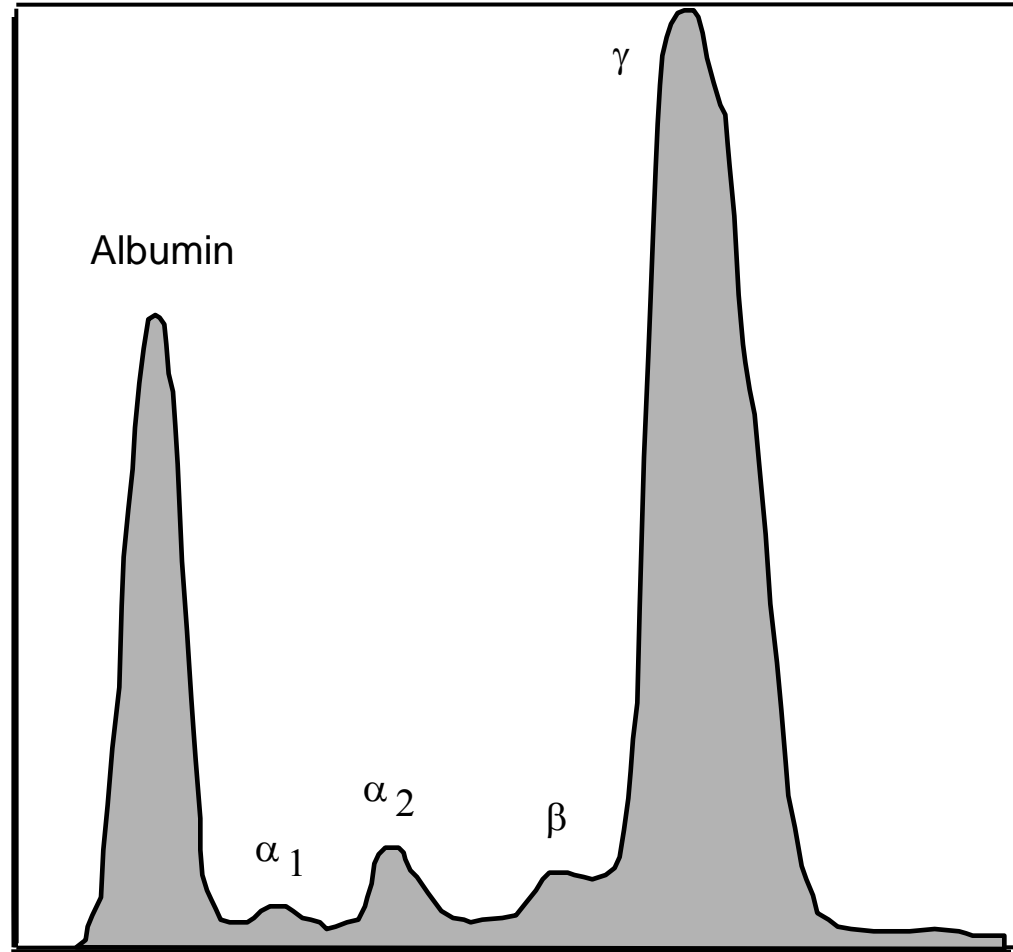

Migration distance

**Figure 3.21** This serum protein electrophoresis demonstrates a decrease in the albumin and an increase in gamma globulins.

# Иммуноферментный анализ

## Electrical Detection

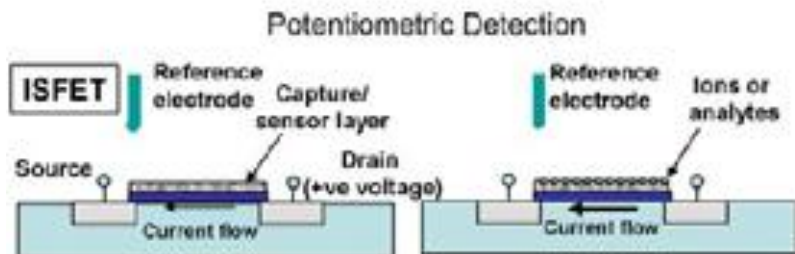
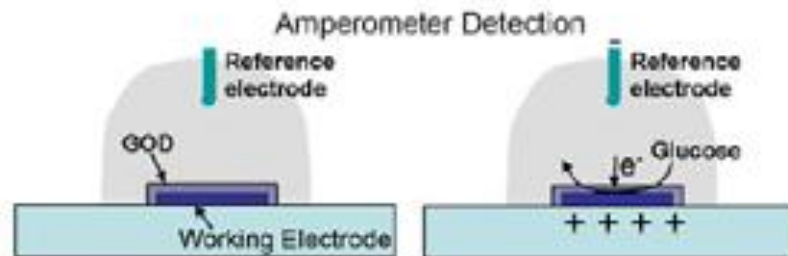
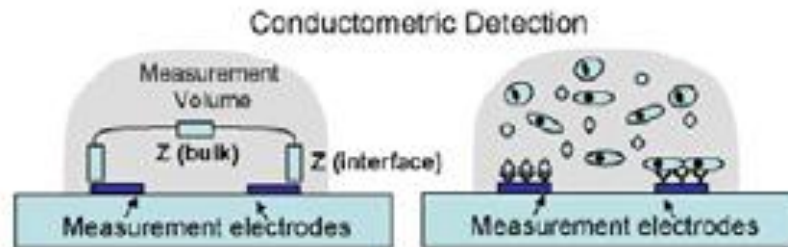

## Optical Detection

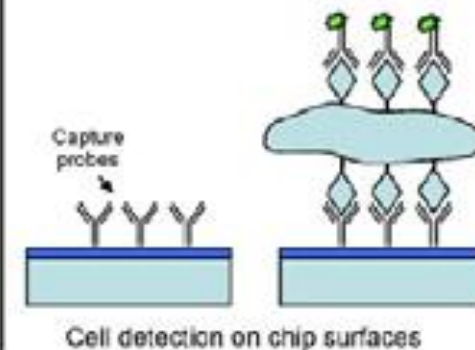
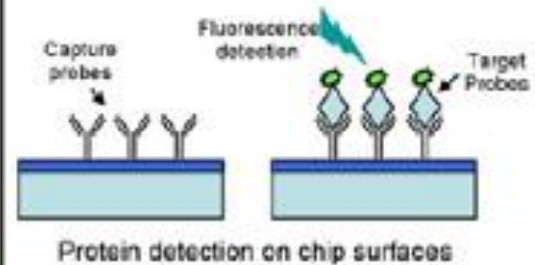
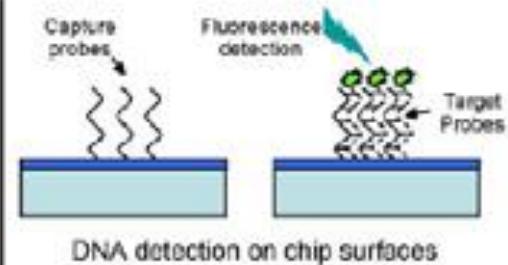

# твердофазный иммуноферментный анализ

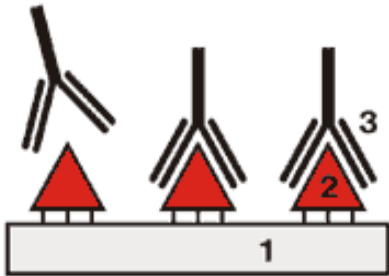

- I. (2) Специфические антигены  
(1) лунки планшета  
(3) антитела (эти антитела называются первыми)  
(2/3)связь антиген/антитело

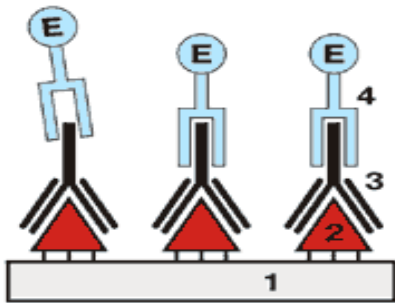

- II. (4) вторые антитела  
(E) активный фермент  
(2\3\4 )структура типа "сэндвич"

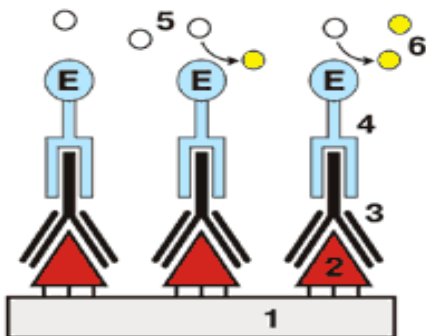

- III. (5) бесцветный субстрат  
(6) окрашенный продукт

- IV. Количество окрашенного продукта измеряется на фотометре при определенной длине волны

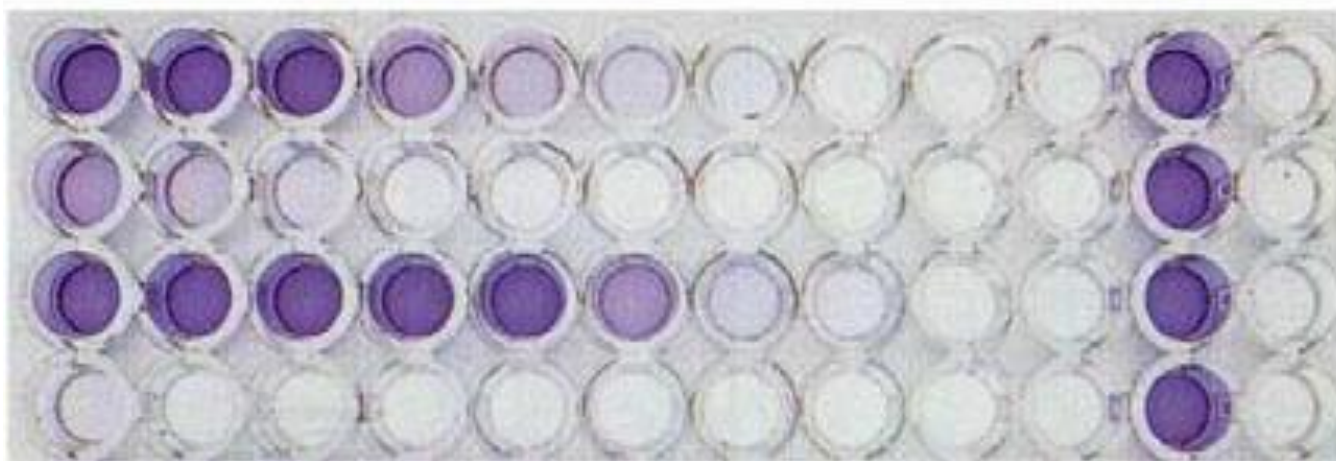
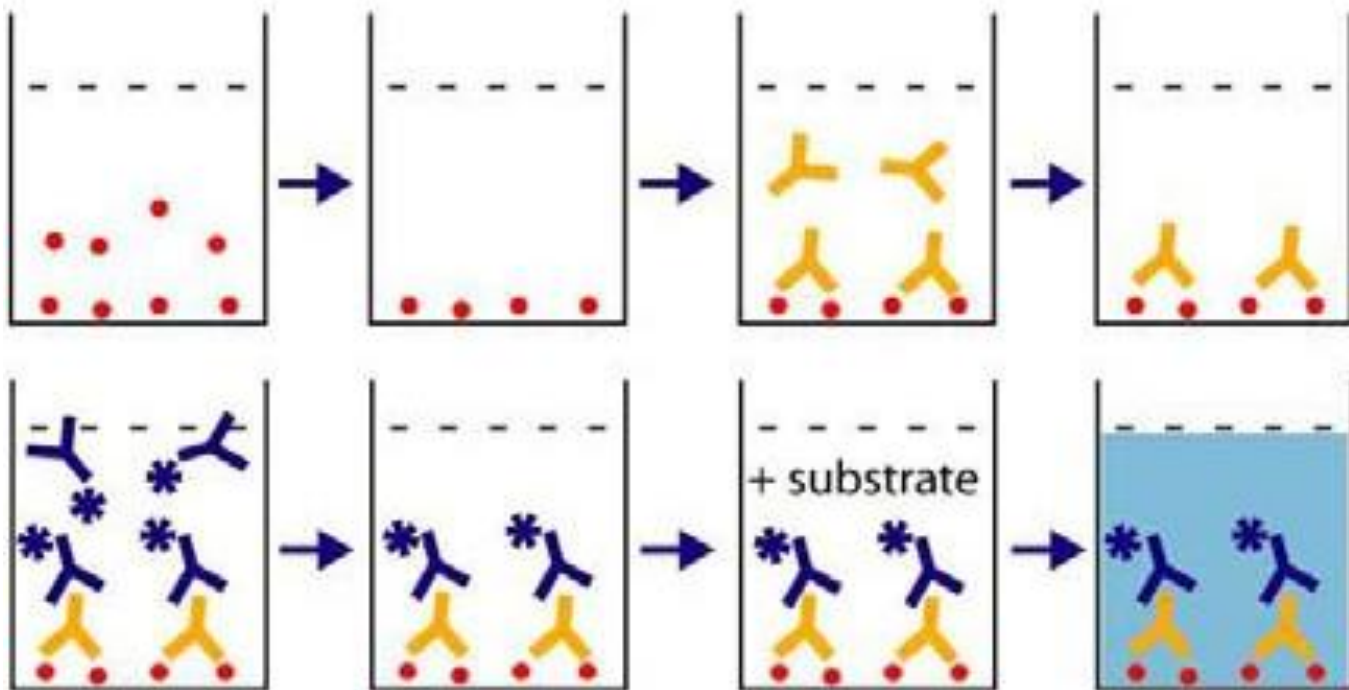



# Оборудование для иммуноферментного анализа



**Инкубатор - шейкер  
StatFax 2200**



**Мойка для ИФА-  
иммунопланшетов  
StatFax 2600**



**Микропланшетный  
автоматический  
фотометр Stat Fax  
2100**

**Производитель: Awareness Tehnology, США**

# Составляющие иммуноферментного анализатора

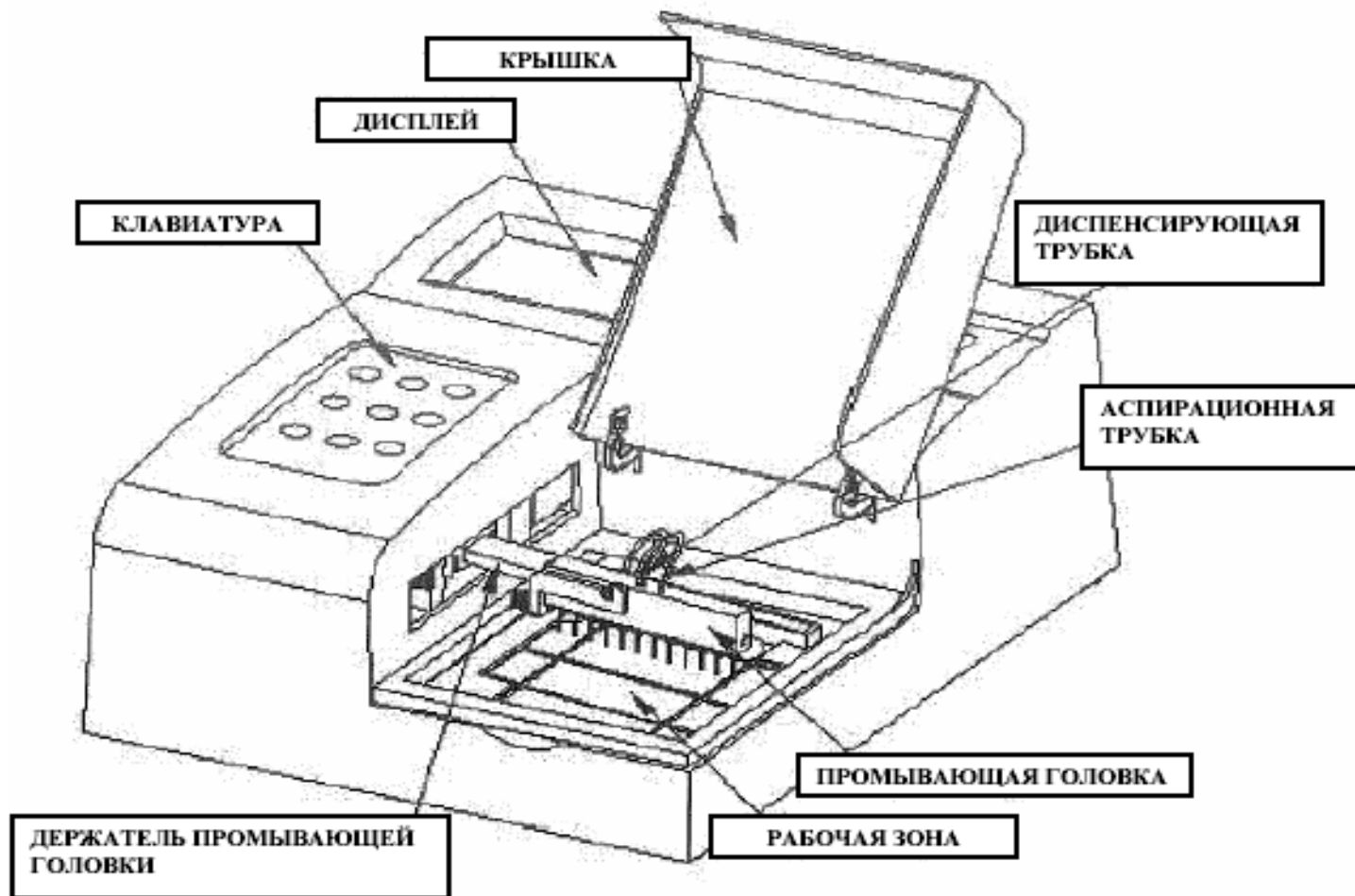

# ELISA microplate reader



# Hidex Chameleon microplate reader



**Позволяет измерять:**

- **Оптическую плотность**
- **Люминесценцию**
- **Флуоресценцию**
- **Жидкостную сцинтилляцию**



Рис. 114. Волоконный световод минимизирует оптическую схему планшетного фотометра SPECTRAmax PLUS

Рисунок 123. Оптическая схема девяти канального анализатора FP-901.

1 – галогеновая лампа; 2 – obtюратор (прерыватель света – вращающийся диск с отверстиями); 3 – поворотное зеркало; 4 – турель с узкополосными интерференционными фильтрами; 5 – оптоволоконный разветвитель света на 9 каналов; 6 – 9 коллимирующих линз; 7 – 9-ти луночный планшет; 8 – кремниевые фотодиоды.

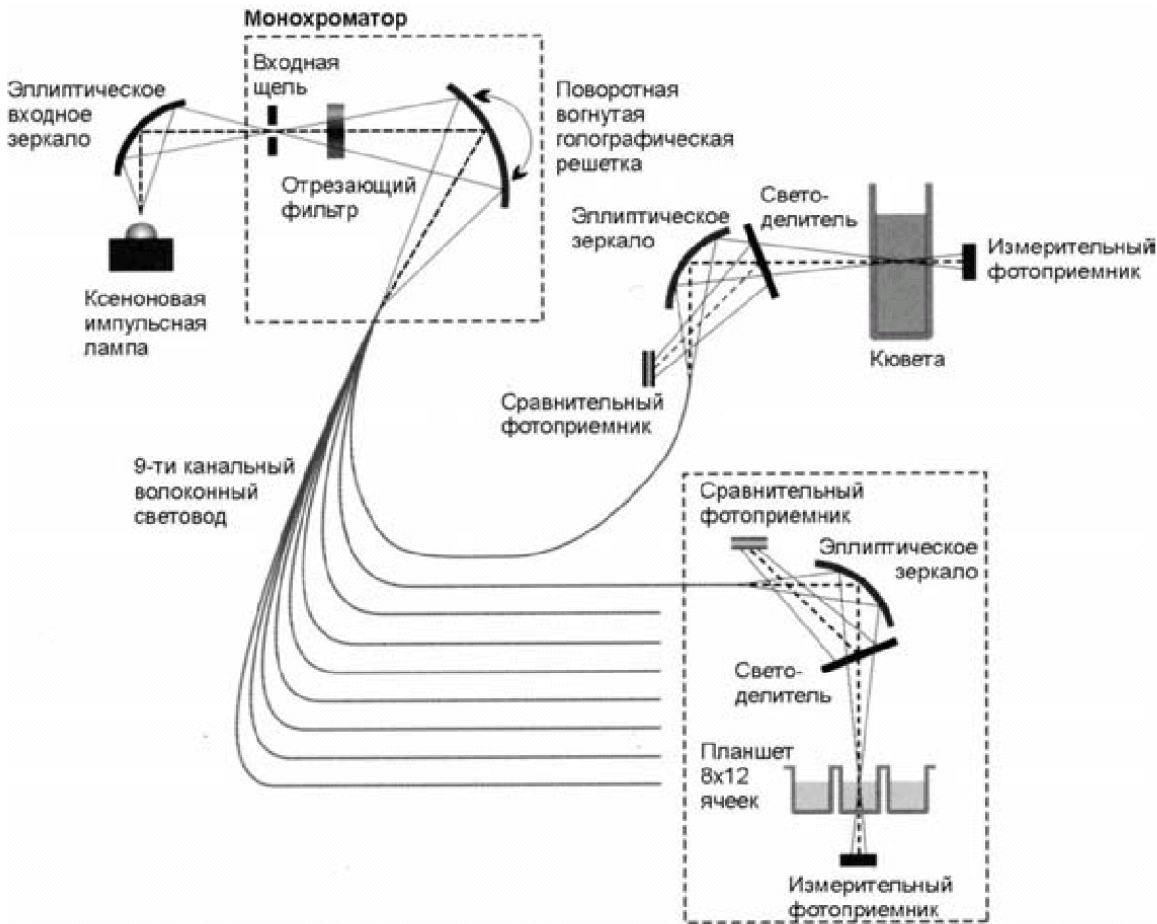
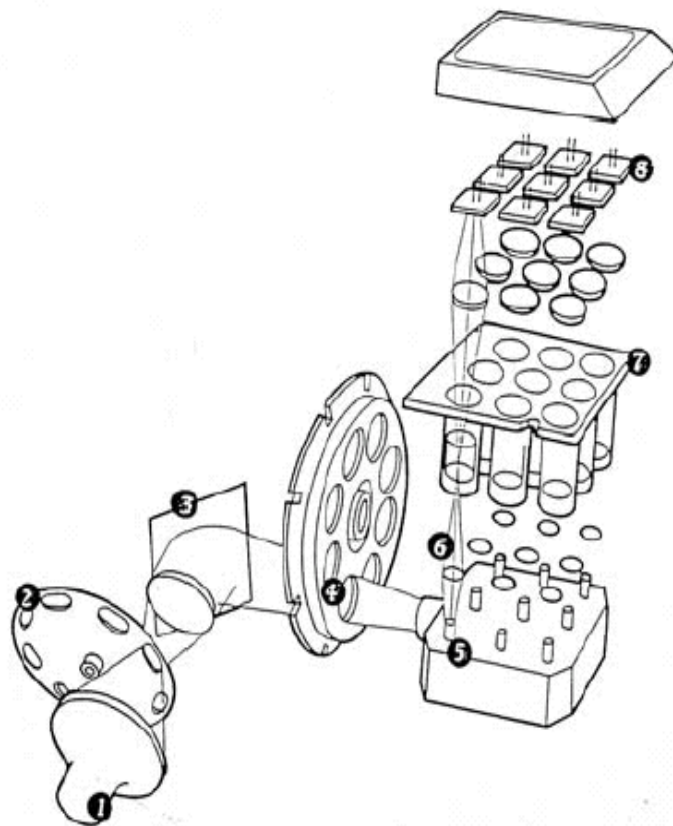

# Стратегические направления развития клинической лабораторной диагностики

- Контроль за лечением с использованием лабораторных данных
- Скрининговые лабораторные программы.
- Улучшение знаний врачей клинических специальностей в области клинической лабораторной диагностики
- Использование лабораторного заключения в качестве окончательного медицинского диагноза

# Общие направления развития клинической лабораторной диагностики

1. Развитие компьютерных технологий.
2. Распространение и расширение диагностических возможностей относительно новых методов лабораторной диагностики.
3. Сокращение в лабораторной практике сложных исследований.
4. Ускорение цикла лабораторного обследования пациентов.
5. Централизация лабораторных исследований.
6. Специализация лабораторных исследований.
7. Приближение лабораторной диагностики к пациенту.
8. Управление качеством клинических лабораторных исследований.
9. Стандартизация лабораторных исследований.



# Структура клинико-лабораторного анализатора

